



PART OF **BLAUBERG**
GROUP



SZELLŐZÉSTECHNIKA TERMÉKKATALÓGUS



2021

Jelmagyarázat ventilátorokhoz	
T	Időzítővel szerelve (2-30 perc)
H	Páraérzékelővel szerelve
L	Golyóscsapággal szerelve
V	Húzósinóros kapcsolóval szerelve
P	Mozgásérzékelővel szerelve
Duo	Kétfokozatú motor
Turbo	Emelt légszállítású motor
Press	Emelt nyomásértékű motor
Q	Alacsony zajszint
E	Egyfázisú motor
D	Háromfázisú motor
S	Emelt teljesítményű motor
EC	EC motor

Jelmagyarázat az egycsöves szellőzőrendszerbe építhető ventilátorokhoz	
VN	Falon kívüli kivitel
VNV	Falba süllyeszthető kivitel
TR	Időzített be- és kikapcsolás (2-30 perc)
H	Páraérzékelővel szerelve
KV	Műanyag házzal
A	Kétfokozatú motor: 35/63 m³/h
B	Kétfokozatú motor: 35/102 m³/h
C	Háromfokozatú motor: 35/63/102 m³/h
D	Kétfokozatú motor: 63/102 m³/h

Jelmagyarázat szellőzőrácsokhoz	
S	Szúnyoghálóval szerelve
V	Csőcsatlakozóval szerelve
D	Állítható csatlakozóval szerelve
R	Szabályozható zsaluval szerelve
F	Beépítőkerettel szerelve
N	Lépcsős szűkítővel szerelve
J	Gravitációs zsaluval szerelve

Ø100/125/150 ventilátorok közötti főbb különbségek		
Méret	Légszállítás	Elektromos teljesítmény
Ø100	90-120 m³/h (+/-5%)	14/20 W
Ø125	165-210 m³/h (+/-5%)	16/22 W
Ø150	270-310 m³/h (+/-5%)	24/30 W

További információk:

- Hangnyomási szint 3 méter távolságban: maximum 40 dBA
- A ventilátorok üzemeltetési hőmérséklete: 0-45 C°
- Az időkésleltetővel szerelt ventilátorokhoz külön fázis szükséges
- Egyes termékek az alábbi színekben rendelhetőek: fekete, barna, fautánzat, bézs, szürke
- Garancia: 5 év

Áraink az áfát nem tartalmazzák, az árak kiskereskedelmi árak. Viszonteladóink előzetes megbeszélés alapján egyéni kedvezményben részesülnek. A rendelt áruk kiszállítását biztosítjuk, amennyiben a rendelést a kiszállítás napja után adják le, úgy postai úton tudjuk küldeni. Így a postai költséget a megrendelő vállalja. Partnereink rendelését 30 000 Ft alatt, készpénzes számla ellenében tudjuk elküldeni, a megrendeléseket a rendeles@bodorvent.hu e-mail címre várjuk. Áraink 2021. június 1-ig, illetve visszavonásig érvényesek. A katalógusban szereplő képek színei a nyomdai technológia miatt eltérhetnek az eredetitől!

	Gördülőcsapággal szerelve
	Magasabb légszállítási értékű ventilátorok
	Öt lapátos, jobb aerodinamikájú járókerék. Magasabb nyomásértékű ventilátorok
	Alacsony feszültségű ventilátorok 12 voltos AC tápegység
	Időkapcsolóval szerelve (2-30 perc)
	Páraérzékelővel és időkapcsolóval szerelve (60-90%-os pára koncentráció között állítható)
	Húzósinórral szerelve
	Mozgásérzékelővel szerelve

IP védettség

A berendezések por és víz elleni védettségét jellemző IP védettség jelölésének módja az MSZ EN 60529 (Villamos gyártmányok burkolatai által nyújtott védettségi fokozatok) szabványon alapszik.

Ezen szabvány szerint az IP (Ingression Protection) besorolás első számjegye a szilárd testek (por), míg a második a víz behatolása elleni védettséget jellemzi. Az IP védettség első számjegye az érintésvédelem mértékét is jelzi.

Első számjegy		Második számjegy	
x	Adat nem ismert.	x	Adat nem ismert
0	Nem védett.	0	Nem védett
1	>50 mm átmérőjű testek ellen védett.	1	Függőlegesen csepítő víz ellen védett.
2	>12 mm átmérőjű testek ellen védett.	2	Függőlegestől 15°-ig eltérő csepítő víz ellen védett
3	>2,5 mm átmérőjű testek ellen védett.	3	Esővíz ellen védett. A függőlegeshez képest legfeljebb 60°-os szögben érkező permetező víz ellen védett.
4	>1 mm átmérőjű testek ellen védett.	4	Fröccsenő víz ellen védett (minden irányból)
5	Porlerakódás ellen védett. A por behatolását teljesen nem akadályozza meg, de a bejutás mértéke a működést nem akadályozza.	5	Vízszög ellen védett (minden irányból)

QUIET QUIET-STYLE QUIET-S	4	Lakossági ventilátorok
QUIET DUO QUIET DC QUIET LINE	5	Lakossági ventilátorok
SOLID	6	Lakossági ventilátorok
STYLE STYLE DUO STYLE ECO	7	Lakossági ventilátorok
SIMPLE SILENTA LUMIS	8	Lakossági ventilátorok
IFAN	9	Lakossági ventilátorok
LD LD AUTO LD LIGHT MODERN	10	Lakossági ventilátorok
VKO COLIBRI S PF CF LD TIME DOMOVENT	11	Lakossági ventilátorok
M MA MAO VVR PO 400 PS	12	Lakossági ventilátorok
AERO AERO STILL AUTO QUATRO CEILEO	13	Lakossági ventilátorok
VNV VN KV 80 KP 80	14	Egycsöves szellőzőrendszerek
TT TT PRO TURBO VK VKM VKMZ	15	Ipari csőventilátorok
TT PRO EC VK EC VKM EC BOOST BOOST EC VKPFI	16	Ipari csőventilátorok
TT SILENT-M TT SILENT-M EC VCUN	17	Ipari csőventilátorok
KSB KSB EC KSB K2 KSD	18	Hangszigetelt csőventilátorok
OV(K)1 OV(K) 2E OV(K) 4E (OV 4D VKOM VKF	19	Axiál ventilátorok
VKH VKV VKMK TOWER-A VKH EC VKV EC	20	Tetőventilátorok
VCN KSK	21	Kültéri elszívó ventilátorok
VEZÉRLÉSEK ÉS FORDULATSZÁM SZABÁLYOZÓK	22-23	Ventilátorszabályozók leírása
KAM	24	Kandallóventilátorok
NK NKP NKU	25	Fűtőkalferek
DESIGN KONZEPT	26-27	Lakossági ventilátor
KOMFORT S S230(-E) KOMFORT EC S5(B) 270(-E)	28	Hóvisszanyerős légkezelő egység
KOMFORT EC SB 350(-E) KOMFORT EC SB 550(-E)	29	Hóvisszanyerős légkezelő egység
KOMFORT ULTRA EC S2/L2 300	30	Hóvisszanyerős légkezelő egység
VUT PB EC	31	Hóvisszanyerős légkezelő egység
KOMFORT ULTRA D105	32	Hóvisszanyerős légkezelő egység
VEZÉRLÉSEK LÉGKEZELŐKHÖZ	33	Vezérlések leírása
BLAUFAST	34-39	Félmerev légcsatorna megoldások
EGYHELYISÉGES RENDSZEREK	40-41	Egyhelyiséges rendszerek leírása
MICRA	42	Egyhelyiséges légkezelő egység
CIVIC EC DB	43	Egyhelyiséges légkezelő egység
SOLO TWINFRESH COMFO	44	Egyhelyiséges légkezelő egység
VENTO EXPERT	45	Egyhelyiséges légkezelő egység
MŰANYAG ÉS FÉM LÉGTECHNIKAI RÁCSOK	46-51	Rácsok
MŰANYAG ÉS FÉM LÉGSZELEPEK	52	Légszelepek
MŰANYAG LÉGCSATORNÁK	53	Merev légcsatornák
ALUVENT ÉS TERMOVENT LÉGCSATORNÁK	54	Flexibilis légcsatornák
SZIGETELT LÉGCSATORNÁK HANGCSILLAPÍTÓK	55	Szigetelt légcsatornák
MŰANYAG LÉGTECHNIKAI IDOMOK	56-57	Idomok
MŰANYAG ELLENŐRZŐ ABLAKOK	58	Szervízajtók
FÉM ELLENŐRZŐ ABLAKOK	59	Szervízajtók
MŰANYAG KIEGÉSZÍTŐK BILINCSEK	60	Kiegészítők
HORGANYZOTT IDOMOK ÉS LÉGCSATORNÁK	61	Spirálkorcolt légcsatornák és idomok
MENNYEZETI BEFÚVÓ ELEMEEK	62	Kiegészítők
LÉGCSERE TÁBLÁZAT	63	Légcsere kalkulátor

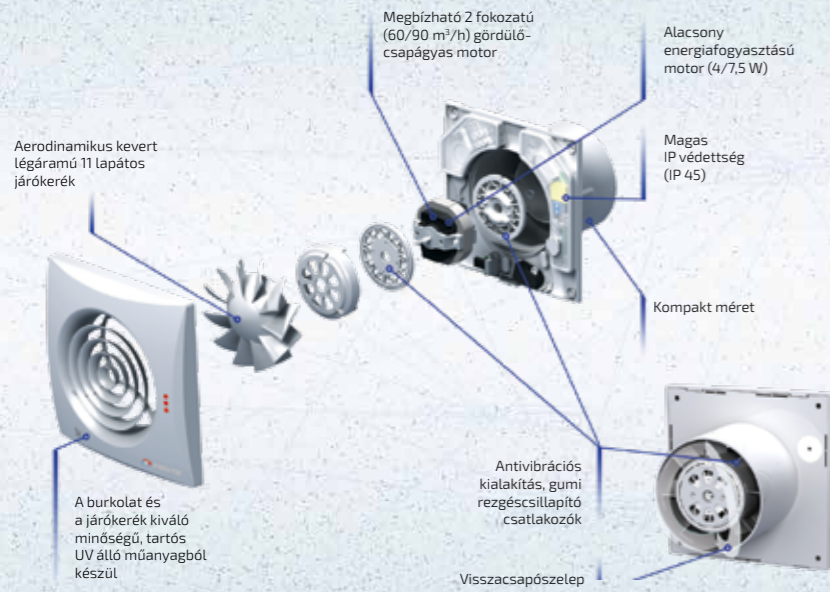

- Csendes és energiahatékony működés, nagy teljesítmény
- DUO verzió esetén kétfokozatú motorral szerelve (60/90 m³/óra)
- Nagy légszállítás (97/185/315 m³/óra)
- Hosszú élettartam, golyóscsapágyval szerelve, karbantartás-mentes (40 000 óra)
- Tökéletes választás fürdőszobába, konyhába és egyéb életterekre
- Alacsony zajszint
- Kompakt méret
- IP45-védelem
- Energiatakarékos motorral szerelt
- Beépített visszacsapószeleppel
- Működésközbeni LED visszajelzés



100/125/150
QUIET Red RAL 3013



100/125/150
QUIET Vintage



100/125/150
QUIET Húzószínűsínor változat



100/125/150
QUIET Chrome



100/125/150
QUIET Black Sapphire



100/125/150
QUIET Aluminium Lacquer

Quiet sorozat

LED visszajelzéssel



Típus	Ár
Vents 100 Quiet	12 090 Ft
Vents 100 Quiet T	15 590 Ft
Vents 100 Quiet TH	18 790 Ft
Vents 100 Quiet TP	22 090 Ft
Vents 125 Quiet	19 890 Ft
Vents 125 Quiet T	24 490 Ft
Vents 125 Quiet TH	27 290 Ft
Vents 150 Quiet	30 490 Ft
Vents 150 Quiet T	34 690 Ft
Vents 150 Quiet TH	36 790 Ft

| csendes

Fogyasztás	Max. légszállítás	Zajszint 3m [dBA]	Motor védelem
7,5 W	99 m³/h	24	IP45
7,5 W	99 m³/h	24	IP45
7,5 W	99 m³/h	24	IP45
7,5 W	99 m³/h	24	IP45
17 W	185 m³/h	32	IP45
17 W	185 m³/h	32	IP45
17 W	185 m³/h	32	IP45
17 W	185 m³/h	32	IP45
17/19 W	220/315 m³/h	28/33	IP45
17/19 W	220/315 m³/h	28/33	IP45
17/19 W	220/315 m³/h	28/33	IP45

Quiet Duo sorozat

LED visszajelzéssel | Kétfokozatú motorral



Típus	Ár
Vents 100 Quiet Duo	15 290 Ft
Vents 100 Quiet Duo T	18 390 Ft
Vents 100 Quiet Duo TH	22 590 Ft
Vents 125 Quiet Duo	23 990 Ft
Vents 125 Quiet Duo T	29 990 Ft
Vents 125 Quiet Duo TH	32 790 Ft

| csendes

- Kétfokozatú motor 90 és 170 m³/h maximum légszállítással
- Működési elv a T és TH változat esetén:

T: a ventilátor folyamatosan üzemel az alacsony fokozaton, majd a villanykapcsoló lekapcsolásakor a beállított ideig magasabb fokozatra kapcsol

TH: a ventilátor folyamatosan üzemel az alacsony fokozaton, majd a beállított páraérték elérésekor magasabb fokozatra kapcsol

Típus	Fogyasztás	Max. légszállítás	Zajszint 3m	IP osztályzat
Vents 100 Quiet Duo	4/7,5 W	60/90 m³/h	22/25 dBA	IP45
Vents 125 Quiet Duo	9,5/13,5 W	145/170 m³/h	28/32 dBA	IP45

Quiet-Style sorozat

LED visszajelzéssel | Zárt előlappal



Típus	Ár
Vents 100 Quiet-Style	13 290 Ft
Vents 100 Quiet-Style T	16 790 Ft
Vents 100 Quiet-Style TH	20 490 Ft

| csendes

Modern, stílusos megjelenést a zárt előlap és a működést jelző LED lámpa biztosítja.

Fogyasztás	Max. légszállítás	Zajszint 3m [dBA]	IP osztályzat
7,5 W	90 m³/h	26	IP45

Quiet DC sorozat

LED visszajelzéssel | DC motorral



Típus	Ár
Vents 100 Quiet DC	23 190 Ft
Vents 100 Quiet DC T	27 890 Ft
Vents 100 Quiet DC TH	33 090 Ft

| csendes

- A burkolat, a járókerék és az előlap kiváló minőségű és tartós UV- álló műanyagból készül
- Csendes működés és nagy teljesítmény
- Alacsony energiafogyasztás (3,6 W)
- Beépített visszacsapószeleppel
- Hosszú élettartam, működési ciklus 40 000 óra
- DC ventilátor, 100 m³/h maximum légszállítással

Fogyasztás	Max. légszállítás	Zajszint 3m	IP osztályzat
3,6 W	100 m³/h	26,5 dBA	IP45

Quiet-S sorozat

LED visszajelzéssel | Rácsos előlappal



Típus	Ár
Vents 100 Quiet-S	12 590 Ft
Vents 100 Quiet-S T	16 790 Ft
Vents 100 Quiet-S TH	19 890 Ft

| csendes

A ventilátor megjelenése a cserélhető kék és zöld méhrácsszerkezetű előlapokkal kombinálható. A kiegészítő rácsok a ventilátor alap tartozékai.

Fogyasztás	Max. légszállítás	Zajszint 3m [dBA]	IP osztályzat
7,5 W	99 m³/h	24	IP45

Quietline sorozat

Csatorna ventilátor



Típus	Ár
Vents 100 Quietline	10 490 Ft
Vents 100 Quietline T	13 190 Ft
Vents 125 Quietline	13 190 Ft
Vents 125 Quietline T	16 290 Ft

| csőventilátor

- Csatornaszakaszba építhető csatornaventilátor
- Hosszú élettartam, működési ciklus 40 000 óra

Típus	Fogyasztás	Max. légszállítás	Zajszint 3m	IP osztályzat
Vents 100 Quietline	7,5 W	99 m³/h	24 dBA	IPX4
Vents 125 Quietline	13 W	197 m³/h	32 dBA	IPX4
Vents 150 Quietline	22 W	335 m³/h	39 dBA	IPX4



- Csendes működés és nagy teljesítmény
- Stílusos tervezés
- Alacsony energiafogyasztás (7,5 W)
- Alacsony zajszint
- IP-44 védettség
- Beépített visszacsapószeleppel
- Hosszú élettartam, golyóscsapággal szerelve is a burkolat, a járókerék és az előlap kiváló minőségű és tartós UV-álló műanyagból készül
- Cserélhető előlapokkal



- Innovatív automata zsaluval (billenő előlappal)
- Stílusos tervezés
- Alacsony zajszint
- IP-44 védettség
- A burkolat, a járókerék és az előlap kiváló minőségű és tartós UV-álló műanyagból készül
- Csendes működés és nagy teljesítmény
- Alacsony energiafogyasztás
- Hosszú, működési élettartam 40000 óra non-stop üzemmódban
- Időzítő és páraérzékelő funkciók

Solid sorozat

Típus	Ár
Vents 100 Solid	11 090 Ft
Vents 100 Solid L	13 190 Ft
Vents 100 Solid T	14 690 Ft
Vents 100 Solid TL	16 590 Ft
Vents 100 Solid TH	17 190 Ft
Vents 100 Solid THL	18 790 Ft

| dekor előlap

Fogyasztás	Max. Légszállítás	Zajszint [dBA]	IP osztályzat
7,5 W	85 (m³/h)	25	IP 44

Méretek			
ØD	B	L	L1
99	160	79	38

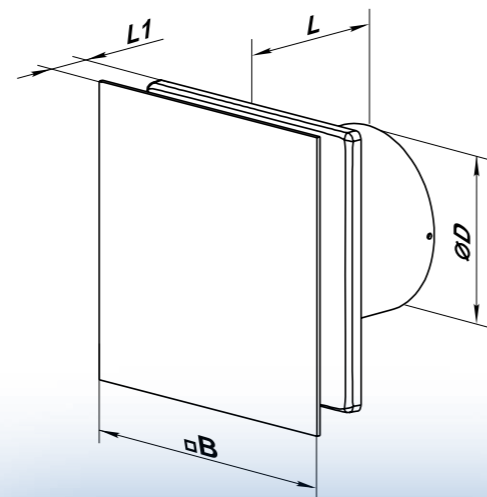

Választható előlap színek

Solid Red előlap	2 190 Ft
Solid Black Sapphire előlap	2 190 Ft
Solid Reef előlap	1 690 Ft
Solid Frizz előlap	1 690 Ft



Style sorozat

Típus	Ár
Vents 100 Style	18 890 Ft
Vents 100 Style T	20 490 Ft
Vents 100 Style TH	22 590 Ft

| automata zsalu

A csendes működés érdekében a motor különleges rezgéscsillapítókkal szerelt. Túlmelegedés elleni védelemmel ellátott motor és megbízható gördülőcsapágyas ventilátor alacsony energiafogyasztással, alacsony zajszinttel.

Típus	Teljesítmény [W]	Légszállítás [m³/h]	Zajszint 3m [dBA]
Vents 100 Style T	9	97	25
Vents 100 Style TH	9	97	25

Style Duo sorozat

Típus	Ár
Vents 100 Style Duo T	22 590 Ft
Vents 100 Style Duo TH	24 690 Ft

| automata zsalu

Kétfokozatú ventilátor, 60/90 m³/h maximum légszállítással. A csendes működés érdekében a motor különleges rezgéscsillapítókkal szerelt.

Típus	Teljesítmény [W]	Légszállítás [m³/h]	Zajszint 3m [dBA]
Vents 100 Style T Duo	6/8,5	60/90	22/25
Vents 100 Style TH Duo	6/8,5	60/90	22/25

Style Eco Wifi Led sorozat

Típus	Ár
Vents 100 Style Eco WiFi Led	57 890 Ft

| automata zsalu

- A WI-FI modul lehetővé teszi a ventilátor távvezérlését mobil alkalmazáson keresztül iOS és Android operációs rendszerekre.
- Óra kijelzésű LED világítás

Típus	Teljesítmény [W]	Légszállítás [m³/h]	Zajszint 3m [dBA]
Vents 100 Style T Eco	9	97	25

Simple sorozat



Típus	Ø 100
Vents Simple	3 890 Ft
Vents Simple T	5 090 Ft
Vents Simple TH	7 790 Ft

| axiál ventilátor

Modern megjelenésű axiál ventilátor. Rendelhető időkapcsolóval, páraérzékelővel. A motor túlmelegedés elleni védelemmel szerelt. A burkolat, a járókerék és az előlap kiváló minőségű és tartós UV-álló műanyagból készül.



Típus	Teljesítmény (W)	Légszállítás (m³/h)	Zajszint 3m (dBA)	IP osztályzat
Vents 100 Simple	14	85	34	IP 34

Silenta sorozat



Típus	Ø 100	Ø 125	Ø 150
Vents Silenta-S	5 790 Ft	6 990 Ft	9 990 Ft
Vents Silenta-SL	6 990 Ft	8 090 Ft	11 090 Ft
Vents Silenta-ST	8 090 Ft	9 290 Ft	11 990 Ft
Vents Silenta-STL	9 190 Ft	10 290 Ft	13 090 Ft
Vents Silenta-STH	12 290 Ft	13 490 Ft	16 190 Ft
Vents Silenta-STHL	13 890 Ft	15 090 Ft	17 790 Ft
Vents Silenta-M	7 390 Ft	8 490 Ft	11 590 Ft
Vents Silenta-MT	9 790 Ft	10 990 Ft	15 090 Ft
Vents Silenta-MTH	14 190 Ft	15 390 Ft	16 790 Ft

| csendes

Új fejlesztésű csendes ventilátor, amely a költségmegtakarítás szempontjából rendkívül fontos. Az alacsonyabb áramfogyasztás mellett, biztosítja a folyamatos légcserét. Fogyasztása még egy energiatakarékos izzónál (9-15 W) is kevesebb, **mindössze 5,5 W**. A SILENTA ventilátorok **zajszintje 30%-kal alacsonyabb** a normál ventilátorokénál. Ez a megváltoztatott lapát-kialakításnak és a teljesen új motor-technológiának köszönhető.



- Kis és közepes helyiségek elszívó szellőztetéséhez.
- Falra és mennyezetre szerelhető.
- Alacsony zajszintű, csendes ventilátor.
- Rögzítés facsavarok segítségével.
- ABS-műanyag burkolat.
- Szellőzőaknába és légcsatornába szerelhető.
- Siklócsapággal, gördülőcsapággal, időkapcsolóval, páraérzékelővel.

Típus	Feszültség (V)	Teljesítmény (W)	Légszállítás (m³/h)	Zajszint 3m (dBA)
Vents 100 Silenta-S, M	230	5,6	78	26
Vents 125 Silenta-S, M	230	9,3	148	31
Vents 150 Silenta-S, M	230	20	240	33

Lumis sorozat



Típus	20 990 Ft
Vents 100 Lumis	20 990 Ft

| LED világítás

- Stílusos tervezés
- Alacsony zajszint
- IP-24 védettség
- A burkolat, a járókerék és az előlap kiváló minőségű és tartós UV-álló műanyagból készül
- Beépített 10 Watt LED fényforrással, működési élettartam 40000 óra
- A lámpa test színhőmérséklete 3000 K

Típus	Teljesítmény (W)	Légszállítás (m³/h)	Zajszint 3m (dBA)	IP osztályzat
Vents 100 Lumis	24	92	33	IP 24



- A WI-FI modul lehetővé teszi a ventilátor távvezérlését mobil alkalmazáson keresztül iOS és Android operációs rendszerekre.
- Intelligens páraérzékelő és vezérlési funkciók a kiegyensúlyozottabb mikroklíma eléréséért.
- Megbízható gördülőcsapággal szerelt motor, minimális energiaigénye legfeljebb 3,8 W.
- Gumi rezgéscsillapító csatlakozó, a vibráció elnyelése és a csendes működés érdekében.
- Ultravékony burkolat
- Egyenáramú táplálással, elektronikus vezérléssel rendelkezik, a kefék mechanikus rendszer helyett.
- Választható előlap színek

Ifan sorozat

Típus	Átmérő [mm]	Sebesség fokozatok	Max. légszállítás [m³/h]	Zajszint, 3 m [dBA]	Beállítható légszállítás [m³/h]
iFAN	Ø100	24 órás	33	17	-
		csendes maximális	72	22	33...72
iFAN	Ø125	24 órás	40	17	-
		csendes maximális	106	31	72...106
iFAN	Ø125	24 órás	40	17	-
		csendes maximális	83	21	40...83
iFAN	Ø125	24 órás	133	32	83...133
		csendes maximális	133	32	83...133



Típus

Ár

Vents 100 Ifan	35 690 Ft
Vents 100 Ifan Move	41 990 Ft
Vents 100 Ifan Celsius	36 990 Ft
Vents 100 Ifan Wi-Fi	46 990 Ft
Vents 100 Ifan Move Wi-Fi	52 990 Ft
Ifan előlapok	3 290 Ft



A cserélhető előlapoknak (opcionális) és előlapi rácsoknak (opcionális) köszönhetően egyedivé és a stílusossá varázsolhatja Ifan ventilátorát.

| intelligens ventilátor



Ruby Star



Champagne



Black Sapphire



Melange



Silver



Graphite



Violet Topaz



VKH sorozat

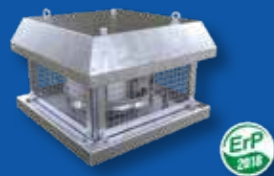

| tetőventilátor

- Bármilyen tetőtípushoz, valamint függőleges szellőzőaknához alkalmas.
- A ház polimer bevonatú acélból készült.
- A szállított levegő hőmérséklete: -25 ... +50 °C
- A kifúvott levegő a tetőventilátor oldalán, horizontális irányban távozik.

Típus	VKH 2E 220	VKH 2E 250	VKH 4E 310
Teljesítmény [W]	85	155	120
Max. légszállítás [m³/h]	700	1300	1820
Zajszint 3 m-nél [dBA]	49	65	45
IP osztályzat	IP X4	IP X4	IP X4
Ár	54 590 Ft	63 590 Ft	84 590 Ft

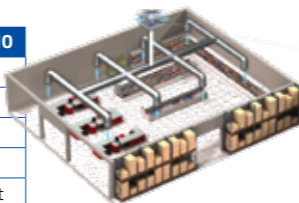

VKV sorozat

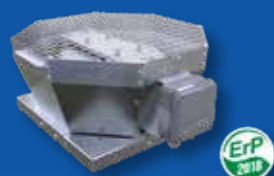

| tetőventilátor

- Bármilyen tetőtípushoz, valamint függőleges szellőzőaknához alkalmas.
- A ház polimer bevonatú acélból készült.
- A szállított levegő hőmérséklete: -25 ... +50 °C
- A kifúvott levegő a tetőventilátor tetején, vertikális irányban távozik.

Típus	VKV 2E 220	VKV 2E 250	VKV 4E 310
Teljesítmény [W]	85	155	120
Max. légszállítás [m³/h]	700	1300	1820
Zajszint 3 m-nél [dBA]	49	65	45
IP osztályzat	IP X4	IP X4	IP X4
Ár	69 290 Ft	69 490 Ft	99 290 Ft

VKMK sorozat



| tetőventilátor

- Bármilyen tetőtípushoz, valamint függőleges szellőzőaknához alkalmas.
- A ház polimer bevonatú acélból készült.
- A szállított levegő hőmérséklete: -25 ... +55 °C

Típus	VKMK 150	VKMK 200	VKMK 250	VKMK 315
Teljesítmény [W]	98	154	194	296
Max. légszállítás [m³/h]	555	950	1310	1880
Zajszint 3 m-nél [dBA]	47	48	52	54
IP osztályzat	IP X4	IP X4	IP X4	IP X4
Ár	50 390 Ft	55 190 Ft	58 290 Ft	80 890 Ft

Tower-A sorozat



| tetőventilátor

- Bármilyen tetőtípushoz, valamint függőleges szellőzőaknához alkalmas.
- Horizontális irányú levegőkifúvás
- A szállított levegő hőmérséklete: -30 ... +60 °C

Típus	Tower-A 4E 250	Tower-A 4E 300	Tower-A 4E 350
Teljesítmény [W]	50	75	140
Max. légszállítás [m³/h]	800	1340	2500
Zajszint 3 m-nél [dBA]	55	58	62
IP osztályzat	IP54	IP54	IP54
Ár	63 690 Ft	75 290 Ft	91 490 Ft

VKH / VKV EC sorozat



| tetőventilátor

- Bármilyen tetőtípushoz, valamint függőleges szellőzőaknához alkalmas.
- EC motorral szerelt tetőventilátorok.
- A szállított levegő hőmérséklete: -25 ... +50 °C

Típus	VKV 310 EC	VKH 310 EC
Teljesítmény [W]	480	480
Max. légszállítás [m³/h]	3220	3220
Zajszint 3 m-nél [dBA]	48	48
IP osztályzat	IP X4	IP X4
Ár	382 190 Ft	382 190 Ft

VCN sorozat

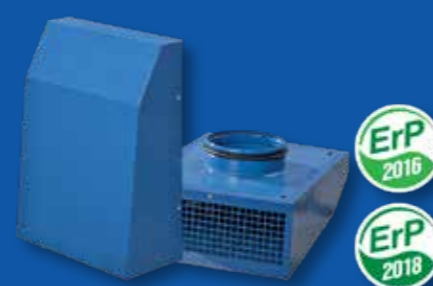

ErP 2016

ErP 2018

- Elszívó ventilátor különféle helyiségekhez legfeljebb 55°C hőmérsékletű levegő elszívásához.
- Kültéri falra szerelésre és kör keresztmetszetű légcsatornához való csatlakoztatásra terveztek.
- Kültéri felszerelés esetén a polimer bevonattal ellátott acél burkolat védi a motort a közvetlen páratartalom ellen.
- A levegő kifúvása a ventilátorból lefelé történik, alul rácsot találunk madár- és rágcsálóvédelemhez.

| kültéri elszívó ventilátor

KSK sorozat

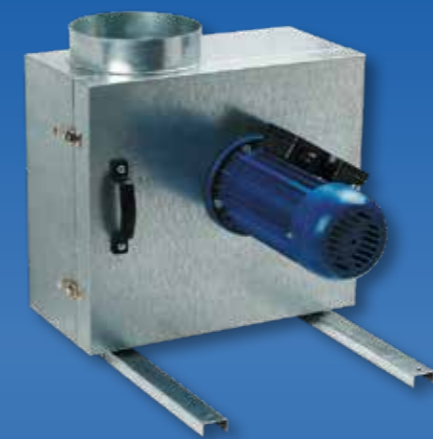

- A ventilátor legfeljebb 120°C hőmérsékletű, szennyezett, zsíros, párás levegő elszívására tervezték.
- Kültéri falra szerelésre és kör keresztmetszetű légcsatornához való csatlakoztatásra terveztek.
- A KSK egységek legelterjedtebb alkalmazási területei:
- Konyhai elszívó rendszerek
- Hegesztés utáni gázok elszívása
- Sütőipari szellőztető rendszerek
- A képen látható tartóbakok (KM-KSK) opcionálisan rendelhető.

| kültéri konyhai elszívó ventilátor



Típus	VCN 100	VCN 125	VCN 150	VCN 200
Feszültség [V/50 Hz]	1-230	1-230	1-230	1-230
Teljesítmény [W]	58	60	100	104
Áramerősség [A]	0,26	0,27	0,43	0,45
Max. légszállítás [m³/h]	280	390	600	710
Fordulatszám [RPM]	2500	2500	2600	2600
Zajszint [dBA]	54	54	58	62
Max. hőmérséklet [°C]	55	55	55	55
IP osztályzat	IP X4	IP X4	IP X4	IP X4
Ár	35 690 Ft	36 790 Ft	43 090 Ft	45 690 Ft

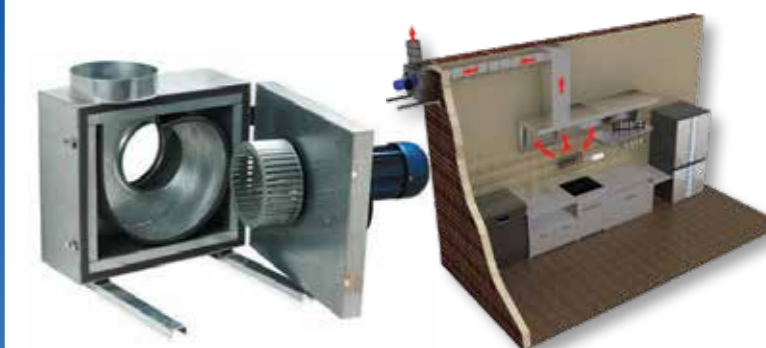

Típus	KSK 150 4E	KSK 200 4E	KSK 250 4E	KSK 250 4D
Feszültség (V/50 Hz)	1-230	1-230	1-230	3-400
Teljesítmény [W]	180	550	1500	1500
Áramerősség [A]	1,7	6	11	3,4
Max. légszállítás [m³/h]	700	1600	3400	3500
Fordulatszám [RPM]	1450	1475	1500	1470
Zajszint [dBA]	41	45	51	51
Max. hőmérséklet [°C]	-20...+120	-20...+120	-20...+120	-20...+120
IP osztályzat	IP 54	IP 54	IP 54	IP 54
Ár	184 790 Ft	211 090 Ft	288 790 Ft	288 790 Ft

Típus	KSK 315 4D	KSK 355 4D	KSK 400 4D	KSK 450 4D
Feszültség [V/50 Hz]	3-400	3-400	3-400	3-400
Teljesítmény [W]	206	580	785	1350
Áramerősség [A]	0,7	1,25	2,25	2,81
Max. légszállítás [m³/h]	2355	3270	5078	7840
Fordulatszám [RPM]	1776	1578	1470	1450
Zajszint [dBA]	48	50	53	56
Max. hőmérséklet [°C]	-20...+120	-20...+120	-20...+120	-20...+120
IP osztályzat	IP 54	IP 54	IP 54	IP 54
Ár	343 390 Ft	381 190 Ft	516 590 Ft	598 490 Ft

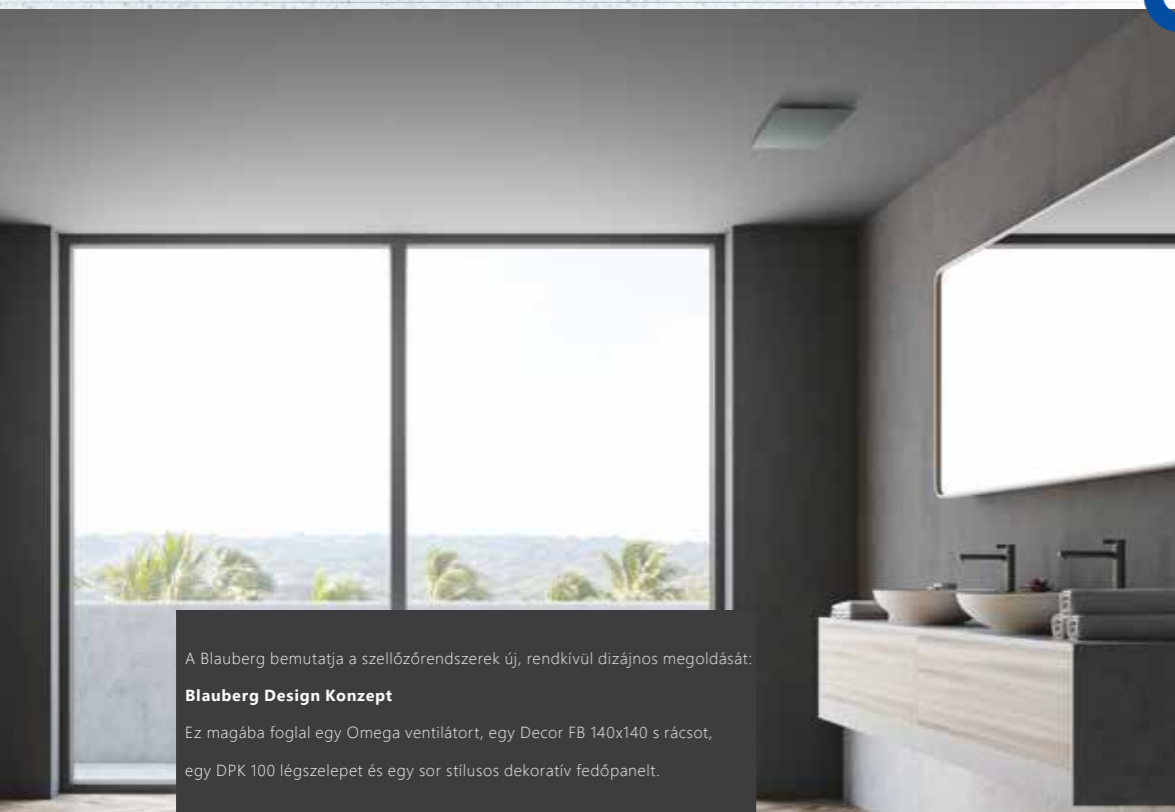

A Blauberg bemutatja a szellőzőrendszerek új, rendkívül dizájnos megoldását:
Blauberg Design Konzept
Ez magába foglal egy Omega ventilátort, egy Decor FB 140x140 s rácsot, egy DPK 100 légszelepet és egy sor stílusos dekoratív fedőpanelt.

design by Blauberg konzept



DEKORATÍV PANELEK
ABS MŰANYAG

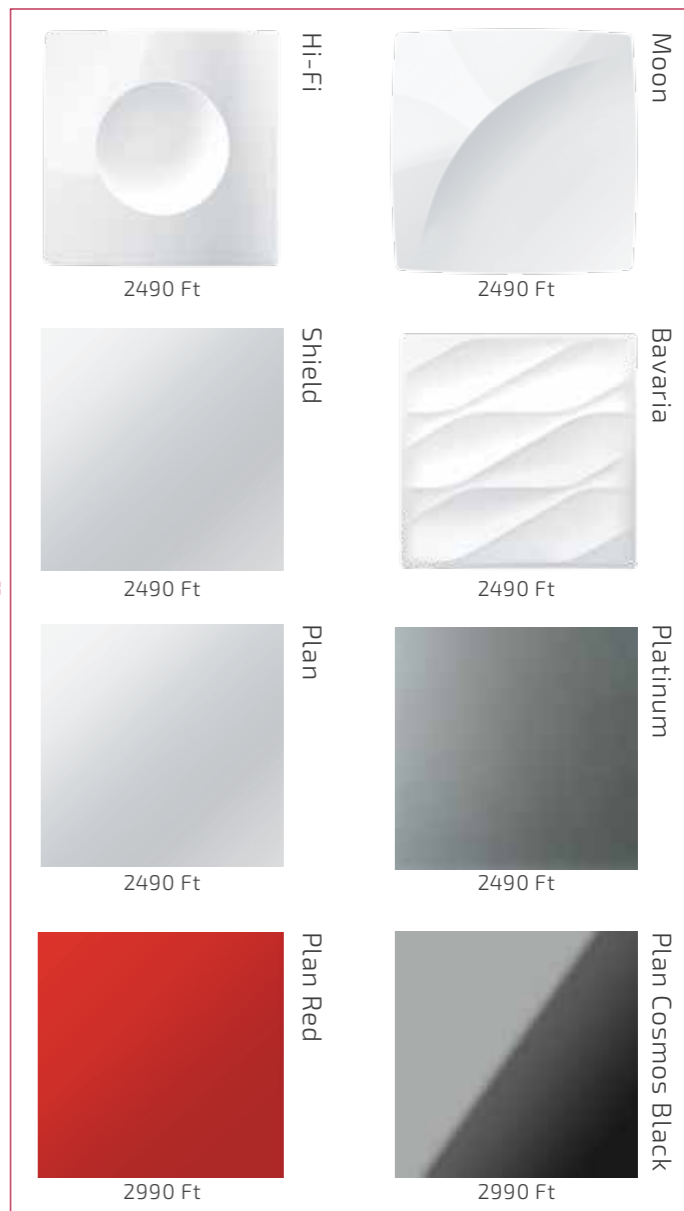

DEKORATÍV PANELEK
FÉM

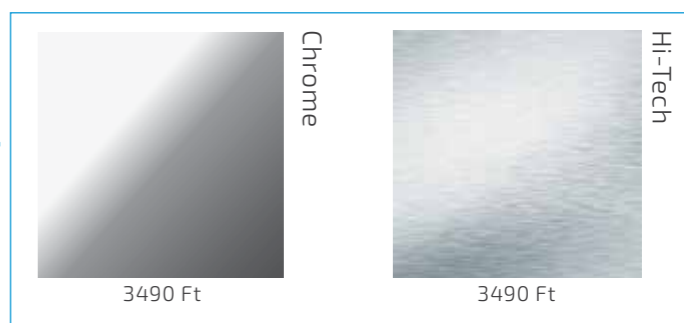

DEKORATÍV PANELEK
TERMÉSZETES ÜVEG



A Blauberg bemutatja a szellőzőrendszerek új, dizájnos megoldását:
Blauberg Design Konzept
Ez magába foglal egy Omega ventilátort, egy Decor FB 140x140 s rácsot, egy DPK 100 légszelepet és egy sor stílusos dekoratív fedőpanelt.

Stílus mindennek felett

OMEGA

Kompatibilis:
Az összes panellel

Csendes és energiahatékony
ELSZÍVÓ VENTILÁTOR

A piac egyik leghalkabb és energiatakarékosabb ventilátora a kevert áramlású lapátoknak és a modern ventilátormotornak köszönhetően

Huzatmentes kialakítás a beépített visszacsapó-szelep miatt

40 000 üzemóra

Fali vagy mennyezeti telepítés

100 Omega	10990 Ft
100 Omega TR	14990 Ft
100 Omega H	17990 Ft
125 Omega	15990 Ft
125 Omega TR	18990 Ft
125 Omega H	21990 Ft

DECOR FB 140x140

Kompatibilis:
Műanyag és fém panellel

Fali vagy mennyezeti telepítés.

Erősített szerkezet

Rovarhálóval szerelt

Méret: 140x140 mm

DECOR FB 140x140 s 990 Ft

DPK 100

Kompatibilis:
Az összes panellel

Fali vagy mennyezeti telepítés.

Egyenletes légelosztás a speciális aerodinamikai formának köszönhetően

Egyszerű felszerelés rögzítő peremmel és csavarokkal

Eltávolítható külső rács a karbantartáshoz és tisztításhoz

DPK 100 1990 Ft

RÁCS

LÉGSZELEP

KOMFORT S5 230(-E) és KOMFORT EC S5(B) 270(-E) modellek



Légszállítás:
akár 300 m³/h
83 l/s

Hőcserélő hatásfoka:
akár 98 %

- Légkezelő egységek a lakások, családi házak és egyéb épületek hatékony szellőztetéséhez.
- A hő- és páratartalom helyreállítása nagy mértékben csökkenti a szellőztetés hővesztését a hideg évszakokban és a légkondicionálók terhelését a meleg évszakokban.
- Szellőztetés szabályozása a komfortosabb beltéri mikroklíma megteremtésében.

KOMFORT EC SB modellek

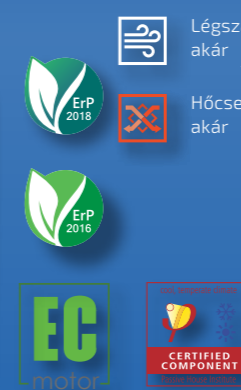

Légszállítás:
akár 690 m³/h
192 l/s

Hőcserélő hatásfoka:
akár 98 %

- Légkezelő egységek a lakások, családi házak és egyéb épületek hatékony szellőztetéséhez.
- A hő- és páratartalom helyreállítása nagymértékben csökkenti a szellőztetés hővesztését a hideg évszakokban és a légkondicionálók terhelését a meleg évszakokban.
- Szellőztetés szabályozása a komfortosabb beltéri mikroklíma megteremtésében.

A KOMFORT EC SB 350 és KOMFORT EC SB 550-E modellek passzív ház minősítéssel is rendelkeznek.

Néhány felépítési és működési előny:

- Burkolata 15-26 mm vastag, erősített polipropilén (EPP) panelekből áll, kiváló hő- és hangszigetelést biztosítva.
- Befúvó és elszívó oldalon is a beépített G4 osztályú szűrő végzi a hatékony légszűrést. Opcionálisan F8 osztályú szűrővel is rendelhető.
- A **KOMFORT S5 230** és **KOMFORT EC S5B 270** egységek lemezes keresztáramú polisztirol hőcserélővel vannak szerelve a hő visszanyerése érdekében. A hővisszanyerésből fakadó kondenzvizet összegyűjtik a hőcserélő alatti kondenzvíz tálcába.
- A **KOMFORT S5 230-E** és **KOMFORT EC S5B 270-E** egységek entalpiás keresztáramú hőcserélővel vannak szerelve a hő és páratartalom visszanyerése érdekében. A nedvesség visszanyerése miatt az entalpiás hőcserélővel szerelt egységekben nem képződik kondenzátum.
- Integrált fagyvédelem.
- Az egységek falra és padlóra szerelhetők és ø125 mm-es kör keresztmetszetű légcatornához csatlakoztathatóak.
- Az S22 és S25 vezérlés lehetővé teszi az egység integrálását Smart Home és BMS (Building Management System) rendszerekbe.
- Blauberg AHU mobilapplikációval Wi-Fi-n keresztül is vezérelhető.

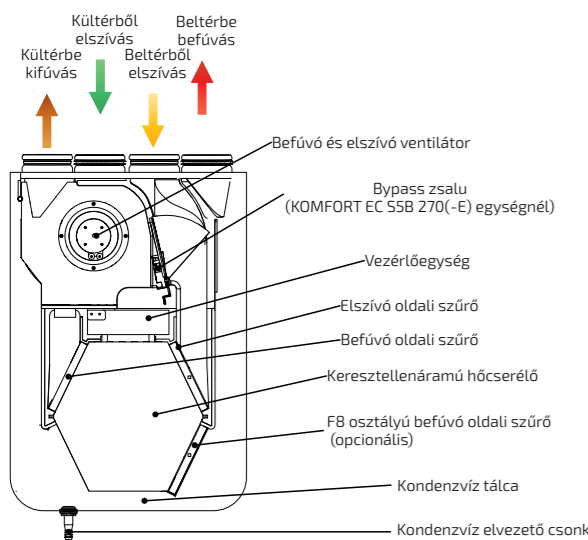

Néhány felépítési és működési előny:

- Dupla, polimer bevonatú acélpanel burkolat. A panelek közötti réteg 40 mm vastag ásványgyapattal van bélelve a megfelelő hő- és hangszigetelés érdekében.
- A lefelé nyíló oldalsó szervízajtó könnyű hozzáférést biztosít a karbantartás, tisztítás és szűrőcsere elvégzéséhez.
- A csatlakozócsonkok a berendezés tetején helyezkednek el gumitömítéssel ellátva, hogy légmentesen csatlakozzanak a légcatornához.
- Befúvó oldalon a beépített F7 osztályú szűrő, míg elszívó oldalon G4 osztályú szűrő végzi a hatékony légszűrést.
- Az egységek falra és padlóra szerelhetőek.
- Az S22 és S25 vezérlés lehetővé teszi az egység integrálását Smart Home és BMS (Building Management System) rendszerekbe.
- Blauberg AHU mobilapplikációval Wi-Fi-n keresztül is vezérelhető.

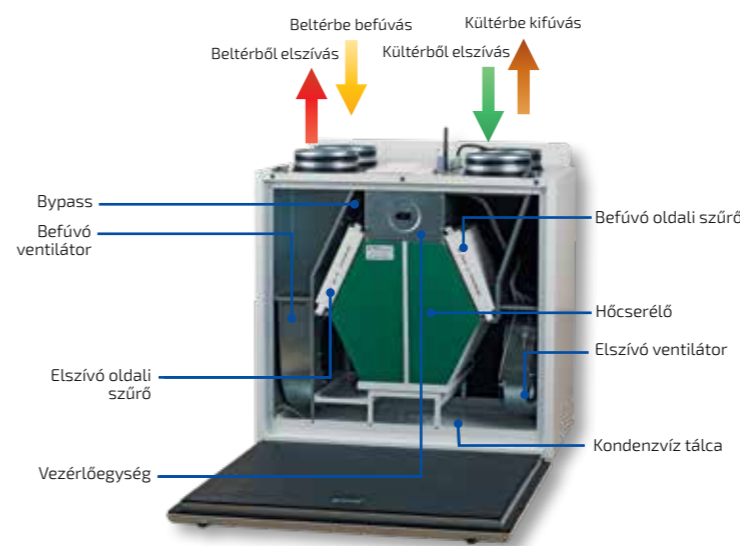

S2 vezérlés	S4 vezérlés	S14 vezérlés	S22 vezérlés	S25 vezérlés
Típus	Ár	Típus	Ár	Ár
Komfort S5 230 S4	315 990 Ft	Komfort EC S5B 270 S22	589 990 Ft	
Komfort S5 230-E S4	415 990 Ft	Komfort EC S5B 270-E S22	659 990 Ft	
Komfort EC S5 270 S2	390 990 Ft	Komfort EC S5B 270 S25	616 990 Ft	
Komfort EC S5 270-E S2	459 990 Ft	Komfort EC S5B 270-E S25	709 990 Ft	
Komfort EC S5B 270 S14	429 990 Ft			
Komfort EC S5B 270-E S14	519 990 Ft			

	KOMFORT S5 230(-E)	KOMFORT EC S5(B) 270(-E)
Feszültség [V / 50 (60) Hz]	1 - 230	1 - 230
Teljesítmény [W]	163	162
Áramfelvétel [A]	0.7	1.2
Max. légszállítás [m³/h (l/s)]	230 (64)	300 (83)
RPM [min⁻¹]	2720	3200
Zajsint 3 m-en [dBA]	35	34
Szállított levegő hőmérséklet [°C]	-25...+40	-25...+40
Csőcsatlakozás átmérője [mm]	125	125
Súly [kg]	13	13
Ajánlott előfűtő (lzd.: 24. oldal)	NK 125-1,2-1 U	NK 125-2,0-1 U vagy NKP 125-2,0-1
Ajánlott utófűtő (lzd.: 24. oldal)	-	NKD 125-1,2-1

Jelmagyarázat

Modell	Motor típusa	Csőcsatlakozás kialakítása	Burkolat típusa	Bypass	Névleges légszállítás[m³/h]	Hőcserélő típusa	Vezérlés
KOMFORT	EC: EC motor	S: függőleges	S: EPP	- : bypass nélkül B: bypass-szal	230; 270	-: hővisszanyerés -E: hő- és páravisszanyerés	S25; S22 S14 S4; S2

S14 vezérlés	S22 vezérlés	S25 vezérlés	
Típus	Ár	Típus	Ár
Komfort EC SB 350 S14	779 990 Ft	Komfort EC SB 350 S22	824 990 Ft
Komfort EC SB 350-E S14	919 990 Ft	Komfort EC SB 350-E S22	982 990 Ft
Komfort EC SB 550 S14	924 990 Ft	Komfort EC SB 350-E S25	849 990 Ft
Komfort EC SB 550-E S14	1 159 990 Ft	Komfort EC SB 550 S22	1 039 990 Ft
		Komfort EC SB 550-E S22	1 015 990 Ft
		Komfort EC SB 550-E S25	1 209 990 Ft
		Komfort EC SB 550 S25	1 049 990 Ft
		Komfort EC SB 550-E S25	1 276 990 Ft

	KOMFORT EC SB 350(-E)	KOMFORT EC SB 550(-E)
Feszültség [V / 50 (60) Hz]	1 - 230	1 - 230
Teljesítmény [W]	178	337
Áramfelvétel [A]	1.4	2.4
Max. légszállítás [m³/h (l/s)]	450 (125)	690 (192)
RPM [min⁻¹]	3200	2860
Zajsint 3 m-en [dBA]	28	26
Szállított levegő hőmérséklet [°C]	-25...+40	-25...+40
Csőcsatlakozás átmérője [mm]	160	200
Súly [kg]	64	82
Ajánlott előfűtő (lzd.: 24. oldal)	NK 160-2,0-1 U vagy NKP 160-2,0-1	NK 200-2,4-1 U vagy NKP 200-2,4-1
Ajánlott utófűtő (lzd.: 24. oldal)	NKD 160-1,2-1	NKD 200-2,0-1

Jelmagyarázat

Modell	Motor típusa	Csőcsatlakozás kialakítása	Bypass	Névleges légszállítás [m³/h]	Hőcserélő típusa	Vezérlés
KOMFORT	EC: EC motor	S: függőleges	-: bypass nélkül B: bypass-szal	350; 550	-: hővisszanyerés -E: hő- és páravisszanyerés	S25; S22 S14

KOMFORT ULTRA EC S2 300 modellek



Légszállítás:
akár 300 m³/h
83 l/s

Hőcserélő hatásfoka:
akár 79 %



KOMFORT ULTRA EC L2 300 modellek



Néhány felépítési és működési előny:

- Dupla, fehérre festett polimer bevonatú acélpanel burkolat. A panelek közötti réteg 20 mm vastag ásványgyapattal van bérelve a megfelelő hő- és hangszigetelés érdekében.
- Az EC motorokat nagy teljesítmény, alacsony zajszint és mindig optimális vezérlés jellemzi a teljes sebességtartományban
- A lefelé nyíló oldalsó szervízajtó könnyű hozzáférést biztosít a karbantartás, tisztítás és szűrőcsere elvégzéséhez.
- A csatlakozócsonkok a berendezés tetején helyezkednek el gumitömítéssel ellátva, hogy légmentesen csatlakozzanak a légcatornához.
- Befúvó oldalon a beépített G4 és F8 osztályú szűrő, míg elszívó oldalon G4 osztályú szűrő végzi a hatékony légszűrést.

Méretetek [mm]

Modell	D	B	H	H1	L	L1
KOMFORT Ultra EC S2 300-H(E) S2 white	125	300	443	490	713	43
KOMFORT Ultra EC S2 300-H(E) S14 white	125	300	443	490	713	63

Modell	D	B	H	H1	L	L1
KOMFORT Ultra EC L2 300-H(E) S2 white	125	300	443	43	713	810
KOMFORT Ultra EC L2 300-H(E) S14 white	125	300	443	63	713	810

Műszaki adatok

	KOMFORT Ultra EC S2/L2 300-H	KOMFORT Ultra EC S2/L2 300-E
Feszültség [V / 50 (60) Hz]	1 ~ 230	1 ~ 230
Teljesítmény [W]	165	165
Áramfelvétel [A]	1.3	1.3
Max. légszállítás [m ³ /h (l/s)]	300 (83)	300 (83)
RPM [min ⁻¹]	2050	2050
Zajszint 3 m-en [dBA]	33	33
Szállított levegő hőmérséklet [°C]	-25...+40	-25...+40
Csőcsatlakozás átmérője [mm]	125	125
Súly [kg]	32	28
Ajánlott előfűtő (Lsd.: 24. oldal)	NK 125-2,0-1 U vagy NKP 125-2,0-1	NK 125-2,0-1 U vagy NKP 125-2,0-1
Ajánlott utófűtő (Lsd.: 24. oldal)	-	-

S2 vezérlés



S14 vezérlés



• Sebességfokozat szabályozása a teljes tartományban

- 3 sebességfokozat
- Szelőző mód aktiválása
- Hiba-figyelmeztetés
- Szűrőcsere figyelmeztetés
- USB-kabellal PC-re csatlakoztatható az egység kiterjesztett beállításainak eléréséhez

Típus

KOMFORT ULTRA EC S2 300-H S2	431 990 Ft
KOMFORT ULTRA EC S2 300-E S2	441 990 Ft
KOMFORT ULTRA EC S2 300-H S14	478 990 Ft
KOMFORT ULTRA EC S2 300-E S14	488 990 Ft
KOMFORT ULTRA EC L2 300-H S2	431 990 Ft
KOMFORT ULTRA EC L2 300-E S2	441 990 Ft
KOMFORT ULTRA EC L2 300-H S14	479 990 Ft
KOMFORT ULTRA EC L2 300-E S14	489 990 Ft

Ár

431 990 Ft
441 990 Ft
478 990 Ft
488 990 Ft
431 990 Ft
441 990 Ft
479 990 Ft
489 990 Ft

Jelmagyarázat

Modell	Modell típusa	Motor típusa	Csőcsatlakozás kialakítása	Szigetelés	Névleges légszállítás [m ³ /h]	Hőcserélő típusa	Vezérlés	Burkolat színe
KOMFORT	Ultra: kompakt egység	EC: EC motor	S: függőleges L: vízszintes	2: 20 mm vastag	300	— H: hővisszanyerés E: hő- és párávisszanyerés	S2: CDT E/0-10 fordulatszám szabályozó S14: érintés érzékeny vezérlés	white: fehérre festett acél

VUT PB EC modellek



Légszállítás:
akár 410 m³/h
114 l/s

Hőcserélő hatásfoka:
akár 91 %



Néhány felépítési és működési előny:

- Galvanizált acélból készült ház 40 mm vastag hő- és hangszigetelő ásványgyapattal bérelve.
- Az EC motorokat nagy teljesítmény, alacsony zajszint és mindig optimális vezérlés jellemzi a teljes sebességtartományban.
- Befúvó oldalon a beépített F7 osztályú szűrő, míg elszívó oldalon G4 osztályú szűrő végzi a hatékony légszűrést.
- Automata fagyvédelemmel ellátva, mely a hőmérsékletérzékelők jelei alapján a befúvó ventilátor ideiglenes lekapcsolásával gátolja meg a hőcserélő fagyását.
- Bypassal szerelve, mely segítségével a kinti hideg levegővel hűteni lehet a szellőzendő helyiséget.
- Mennyezeti vagy fali (függőleges irányú csőcsatlakozással) telepítésre alkalmas egység.
- A szűrőcserehez és karbantartáshoz szükséges szervízajtó az egység alján található.

Méretetek [mm]

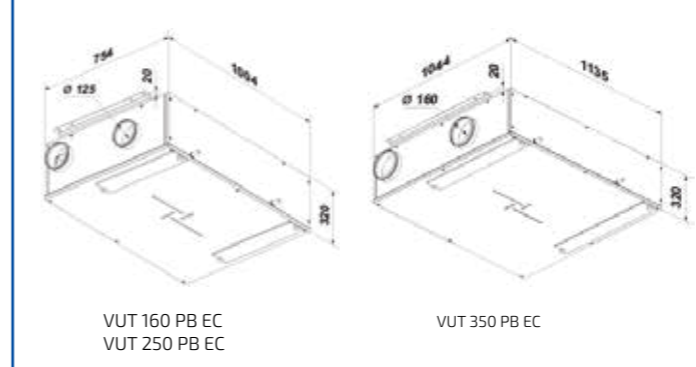

A14 vezérlés	A22 vezérlés	A25 vezérlés
Típus	Ár	Típus
VUT 160 PB EC A14	459 990 Ft	VUT 250 PB EC A22
VUT 250 PB EC A14	559 990 Ft	VUT 250 PB EC A25
VUT 350 PB EC A14	679 990 Ft	VUT 350 PB EC A22
		VUT 350 PB EC A25
		Ár
		679 990 Ft
		713 990 Ft
		789 990 Ft
		789 990 Ft

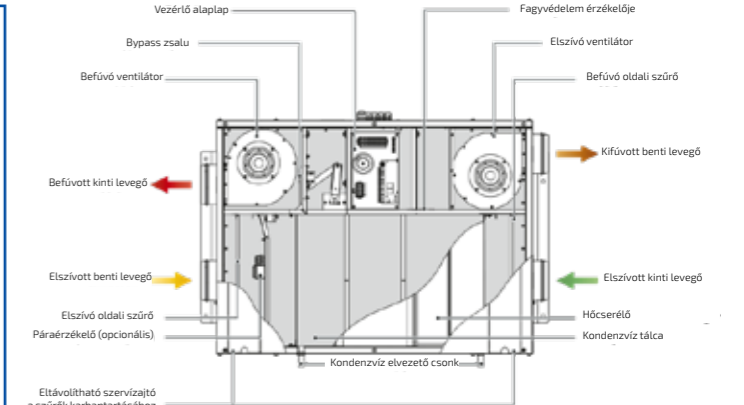

Műszaki adatok

	VUT 160 PB EC	VUT 250 PB EC	VUT 350 PB EC
Feszültség [V / 50 (60) Hz]	1 ~ 230	1 ~ 230	1 ~ 230
Teljesítmény [W]	50	101	170
Áramfelvétel [A]	0.4	0.8	1.3
Max. légszállítás [m ³ /h (l/s)]	190	270	410
RPM [min ⁻¹]	3770	4480	3200
Zajszint 3 m-en [dBA]	26	28	34
Szállított levegő hőmérséklet [°C]	-25...+40	-25...+40	-25...+40
Csőcsatlakozás átmérője [mm]	125	125	160
Súly [kg]	48	48	70
Ajánlott előfűtő (Lsd.: 24. oldal)	NK 125-2,0-1 U vagy NKP 125-2,0-1	NK 125-2,0-1 U vagy NKP 125-2,0-1	NK 160-2,0-1 U vagy NKP 160-2,0-1
Ajánlott utófűtő (Lsd.: 24. oldal)	NKD 125-1,2-1	NKD 125-1,2-1	NKD 160-1,2-1

Jelmagyarázat

Modell	Névleges légszállítás [m ³ /h]	Felszerelés típusa	Bypass	Motor típusa	Vezérlés
VUT	160 250 350	P: függesztett telepítés	B: bypass	EC: EC motor	A14 A22; A25

BLAUBERG KOMFORT ULTRA D105



Légszállítás:
akár 106 m³/h
29 l/s



Hőcserélő hatásfoka:
akár 76 %



Néhány felépítési és működési előny:

- A kompakt ház dupla alucink panelekből áll, a panelek között 15 mm vastag PE (polietilén hab) hő- és hangszigetelő anyaggal béleelve.
- A csatlakozócsonkok a berendezés oldalán helyezkednek el, gumitömítéssel biztosítva a légmentes csatlakozást.
- A lefelé nyíló oldalsó szervizajtó könnyű hozzáférést biztosít a karbantartás, tisztítás és szűrőcsere elvégzéséhez.
- A levegő szűrését a beépített G4 osztályú szűrőbetétek biztosítják mind a befúvó, mind az elszívó oldalon.
- A kompakt kialakításnak köszönhetően álmennyezetbe is szerelhető.
- Beépített automatikus fagyvédelem a hőcserélő fagyása elkerülése érdekében.
- Integrált túlmelegedés elleni védelemmel ellátva.



Műszaki adatok

	KOMFORT ULTRA D 105-A	KOMFORT ULTRA D 105
Feszültség [V / 50 (60) Hz]	1 - 230	1 - 230
Teljesítmény [W]	56	56
Áramfelvétel [A]	0.34	0.34
Max. légszállítás [m³/h (l/s)]	106 (29)	106 (29)
RPM [min⁻¹]	2500	2500
Zajszint 3 m-en [dBA]	41	41
Szállított levegő hőmérséklet [°C]	-25...+40	-25...+40
Csőcsatlakozás átmérője [mm]	125	125
Súly [kg]	13	10

Típus	Ár
KOMFORT ULTRA D 105-A	165 990 Ft
KOMFORT ULTRA D 105	186 990 Ft

S3 vezérlés



Háromfokozatú sebességszabályozás

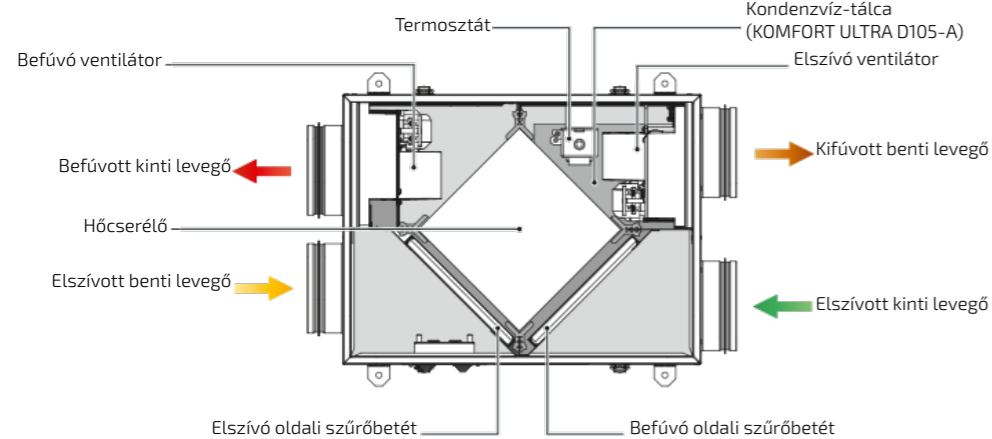

Jelmagyarázat

Modell	Modell típusa	Telepítés	Névleges légszállítás [m³/h]	Hőcserélő típusa
KOMFORT	Ultra: kompakt egység	D: Mennyezeti telepítés, vízszintes irányú csöccsonkkal	105	— A: hővisszanyerés : hő- és páravisszanyerés

Funkciók	S21/A21	S14/A14	S4/A4	S3/A3	S2/A2
Vezérlés Wi-Fi-n keresztül mobil applikációval	✓	-	-	-	-
Vezérlés vezetékes vezérlőegységgel	S22/A22 vezérlőegység (opcionális) 	S14/A14 vezérlőegység 	S4/A4 vezérlőegység 	S3/A3 vezérlőegység 	S2/A2 vezérlőegység
Vezérlés vezetékes, LED kijelzős vezérlőegységgel	S25/A25 vezérlőegység (opcionális) 	-	-	-	-
Vezérlés vezeték nélküli vezérlőegységgel	S22/A22 Wi-Fi vezérlőegység (opcionális) 	-	-	-	-
Sebességfokozat kiválasztása	✓	✓	✓	✓	✓
Szűrő cseréjének jelzése	Szűrőcsere időzítője szerint	Szűrőcsere időzítője szerint	-	-	-
	Szűrőtöltőmódus jelzése szerint	-	-	-	-
Riasztás/ hibakód jelzése	Riasztások/ hibakódok teljeskörű leírása a mobil applikációban	LED-es riasztás/ hibakód jelzése	-	-	-
Heti ütemtervű üzemelés	✓	-	-	-	-
Bypass	Automata	-	-	-	-
	Manuális	Manuális	-	-	-
Időkapcsoló	✓	--	-	-	-
Boost mód	✓	-	-	-	-
Kandalló mód	✓	-	-	-	-
Fagyvédelem	Befúvó ventilátor ciklikus leállításával	Befúvó ventilátor ciklikus leállításával	-	-	-
	Levegő előfűtésével (opcionális)	-	-	-	-
Utófűtő egység csatlakoztatása	Opcionális	-	-	-	-
Hűtő egység csatlakoztatása	Opcionális	-	-	-	-
Befűjt levegő hőmérsékletminimumának szabályozása	✓	-	-	-	-
Páratartalom általi vezérlés	Opcionális	Opcionális	-	-	-
CO2 általi vezérlés	Opcionális	Opcionális	-	-	-
VOC általi vezérlés	Opcionális	-	-	-	-
PM2.5 általi vezérlés	Opcionális	-	-	-	-
Tűzjelző érzékelőjének csatlakoztatása	Opcionális	Opcionális	-	-	-

*Opcionális — a funkció elérhető a megfelelő kiegészítő megvásárlásakor

BLAUFAST

félmerev légcsatorna. A hatékony szellőzés rugalmas megoldása

A **BLAUFAST** moduláris légcsatorna rendszer 63 és 75 mm átmérőben kapható, rugalmas és ütésálló.

A **BLAUFAST** rendszerrel az energiatakarékos szellőztetés könnyen és gyorsan kivitelezhető. Legfőképpen házakban, apartmanokban alkalmazzák, új ház építéshez és felújításhoz egyaránt alkalmazható.

A **BLAUFAST** rendszert a légkezelő egységekkel való együttes üzemeltetésre tervezték.

A légkezelő egység teszi lehetővé a légszállítást, a levegő szűrését, illetve a hővisszanyerést.

A kizárólag mennyezetbe vagy a falba szerelhető rendszerekkel szemben a **BLAUFAST** rendszer szélesebb felszerelési lehetőségeket kínál.

A légcsatornák mennyezetre, padlóba, vagy falra is szerelhetők. Az összeszerelés rendkívül egyszerű és költséghatékony.



▶ A sima belső felület megkönnyíti a karbantartást



▶ Nincs levegőszivárgás.



▶ Alacsony zajszint.



▶ Kellemes belső megjelenés, az egész rendszerből a lakótérben csak a szellőzőrácsokat fogja látni.



▶ Kompatibilis a BLAUPLAST műanyag merev légcsatornával

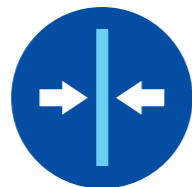

▶ Kompakt méret. Alkalmos nem szabványos, bonyolult geometriával rendelkező mennyezetekhez.



▶ Gyors és egyszerű összeszerelés a rugalmas légcsatornának köszönhetően. Sem speciális szerszám, sem speciális képesítés nem szükséges.



▶ A félmerev légcsatornák anyagát és formáját a betonlajzat által megkívánt nagy teherbírásra tervezték.

ENERGIATAKARÉKOS SZELLŐZTETÉS AZ ÖN OTTHONÁBAN IS



BLAUFAST

félmerev légcsatorna. A hatékony szellőzés rugalmas megoldása

A hővisszanyerős légkezelő berendezéssel ellátott helyiségek **BLAUFAST** légcsatornahálózat alap rendszerlemei:

- Félmerev **BLAUFAST RK** légcsatornák a légszállításhoz
 - Légelosztó dobozok a helyiségek közötti légelosztáshoz
 - **BLAUFAST RP** csatlakozók ráccsal for a befűtött és elszívott levegő szállításához.
 - **Blauberg KOMFORT** hővisszanyerős légkezelő egység.
 - **BLAUFLEX ISO N** hőszigetelt légcsatorna.
- A **BLAUFAST** légcsatornák kiváló minőségű műanyagból készülnek, a koextrudációs technológiát alkalmazva.
 - A hullámos külső réteg nagy szilárdságot, közben rugalmasságot is biztosít.
 - Sima belső felülettel rendelkeznek, így csökkentve a levegőellenállást, ezzel fokozva a szellőzés teljesítményét.
 - A tömítőgyűrű a légcsatorna C tömörségi osztályának elérését, illetve a levegő szivárgása elleni védelmét szolgálja.
 - A rögzítőgyűrű biztosítja a légcsatornák megbízható rögzítését.

Hajlítósugár:
 R 130 mm – 63 mm
 R 150 mm – 75 mm

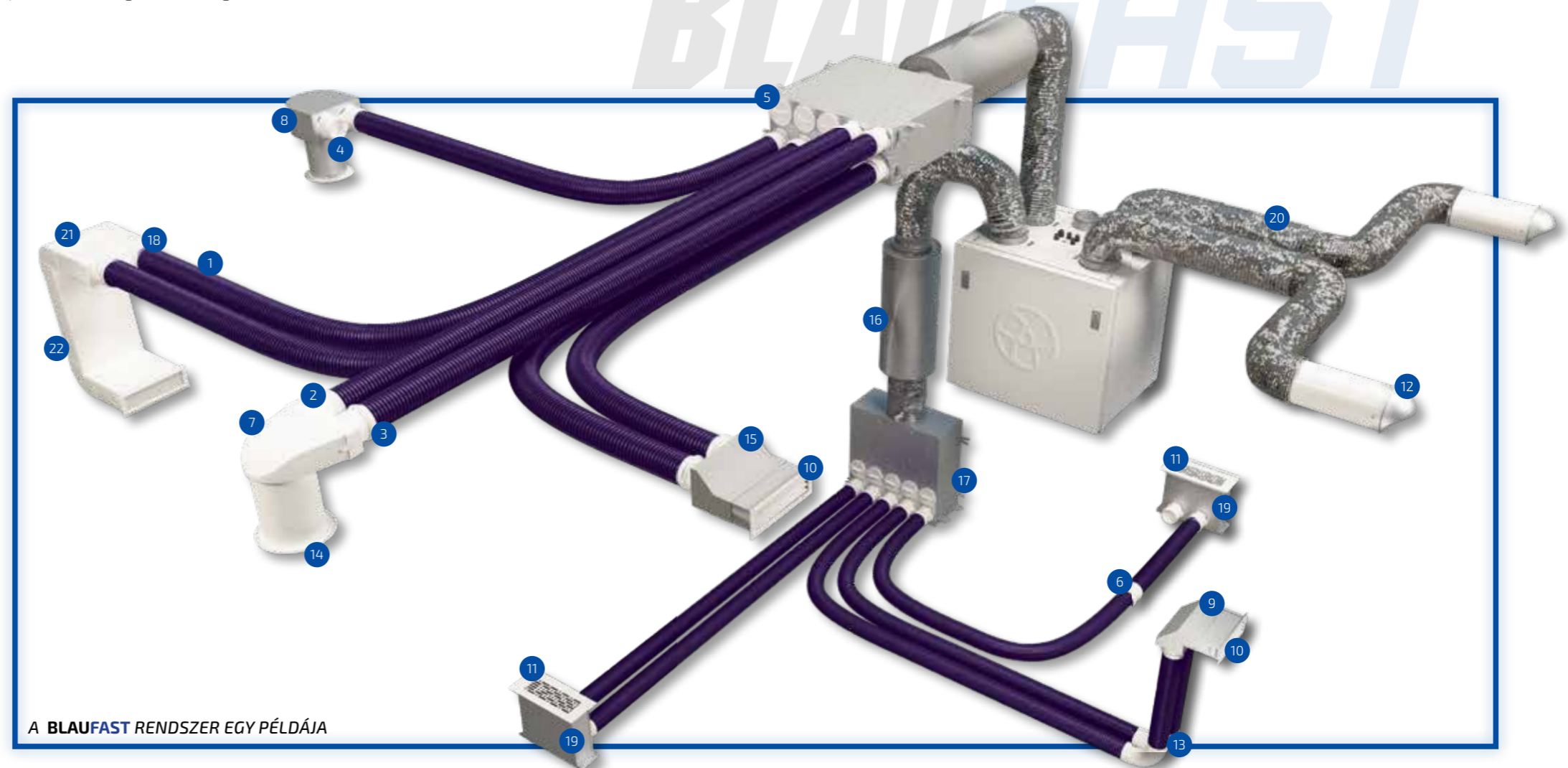

A **BLAUFAST** RENDSZER EGY PÉLDÁJA

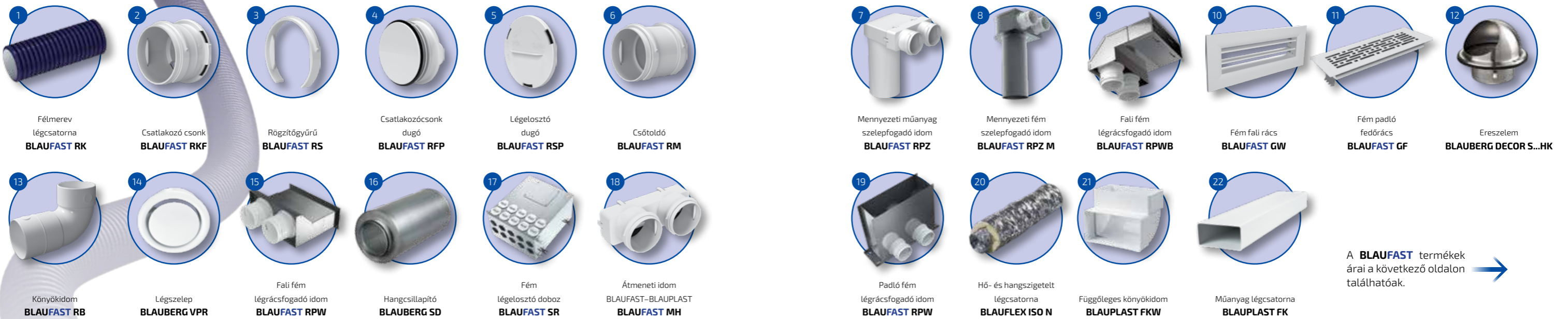

A **BLAUFAST** termékek árai a következő oldalon találhatóak. →

EGYHELYISÉGES SZELLŐZTETÉS ELRENDEZÉSE

Az egyhelyiséges szellőztető egységek az egészséges környezet és a szükséges légcserre megteremtésének megmodernebb és legpraktikusabb megoldásait felújított helyiségekben, újjépítész házakban vagy lakóházak felújított lakásaiban.

Azzal, hogy az egyes helyiségek, terek között nincsenek légcatornák, hihetetlen módon javítják a tűzbiztonságot. A friss levegőt egy falattörésbe telepített rövid légcatornán keresztül áramoltatja be, így az egységeknek nem kell a hosszú légcatornák ellenállásaival megküzdeniük. Az egyhelyiséges légkezelő berendezések telepítéséhez mindössze csak egy vagy két falattöréssel kell rendelkezniük.



EGYSÉGEK LEMEZES HŐCSERÉLŐVEL (MICRA, CIVIC)



- Biztosítja a megfelelő szellőzést az adott helyiségben.
- Minden egység egyedi igény szerinti szellőztetésének lehetősége.
- Az egységek sebességüket automatikusan állítják be a megfelelő levegőminőség biztosítása érdekében.
- Közvetlenül a falra szerelhető.
- Akár vékony falra is szerelhető, a hatékonyság csökkenése nélkül.
- A letisztult dizájn miatt beleillik bármilyen helyiségbe.

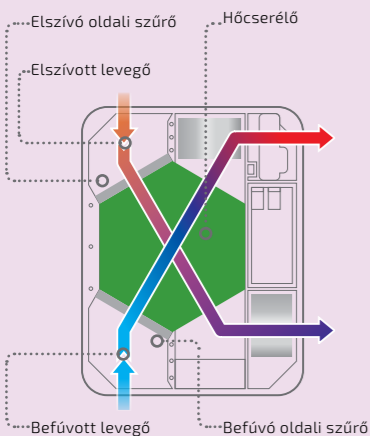

EGYSÉGEK KERÁMIA HŐCSERÉLŐVEL (TWINFRESH, EXPERT)



- Biztosítja a megfelelő szellőzést az adott helyiségben.
- Egységek párban történő telepítésekor még nagyobb hatásfokú, kiegyensúlyozott szellőztetés.
- Közvetlenül a falra szerelhető.
- Páratartalom visszanyerése, ezáltal nincs kondenzátum képződés.
- Rendkívül alacsony zajszint.
- Akár vékony falra is szerelhető, a hatékonyság csökkenése nélkül.
- Minimális beltéri helyigény és könnyű karbantartás.

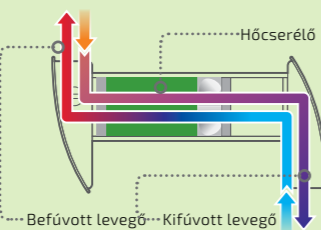

EGYHELYISÉGES EGYSÉGEK ELRENDEZÉSI PÉLDÁI KÜLÖNBÖZŐ MÉRETŰ HELYISÉGEK SZELLŐZTETÉSÉHEZ

HELYISÉG MÉRETE MAX. 15 m²



TwinFresh Comfo RB-150

VN-1

1



2



HELYISÉG MÉRETE MAX. 40 m²

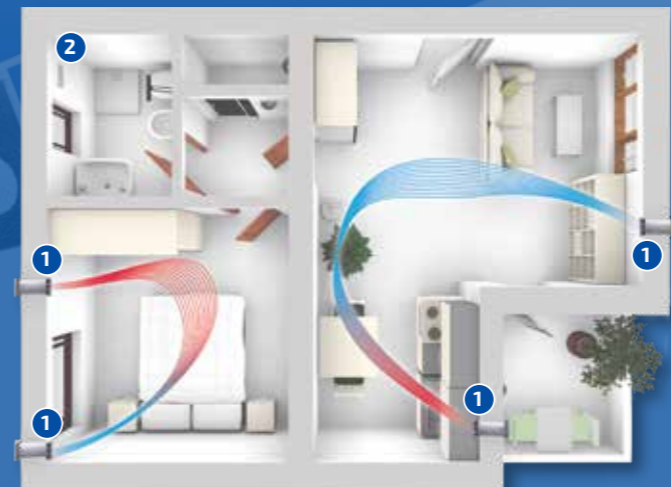

TwinFresh Comfo RB-150

Ifan

1



2



HELYISÉG MÉRETE MAX. 108 m²

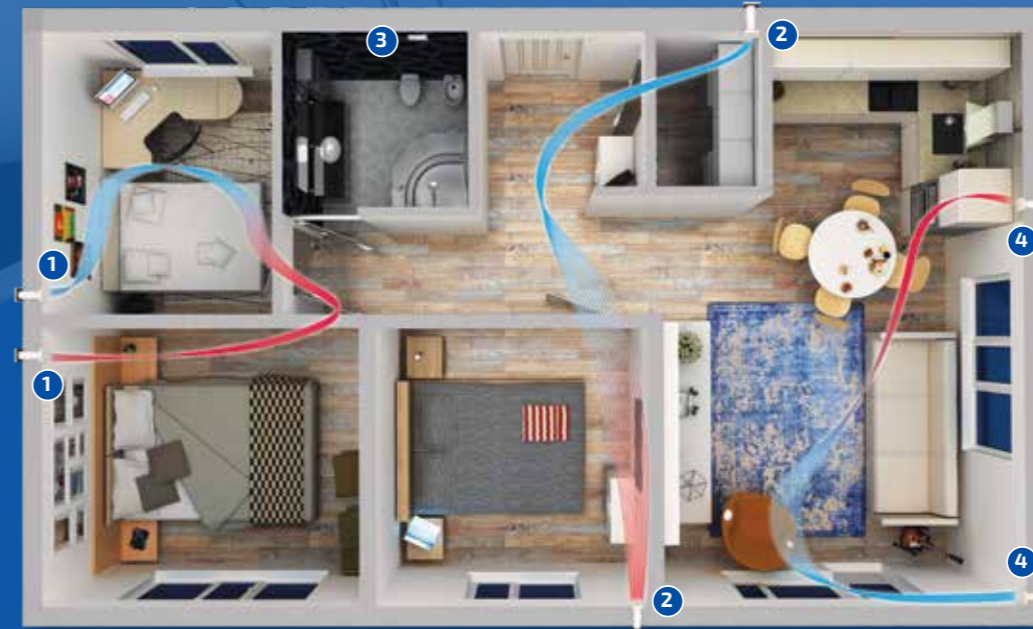

Vento Expert A100-1 S10 V.2 W

1



+ FB szűrő (opcionális)

Vento Expert A50-1 S10 V.2 W

2



Ifan WiFi

3



Vento Expert A100-1 S10 V.2 W

4



SOLO RA-35-9-R



Típus
Solo RA-35-9-R
Ár
57 790 Ft

egyhelyiség



Vents Solo RA-1-35-E		
Sebességfokozat	1	2
Teljesítmény [W]	1.36	1.89
Áramfelvétel [A]	0.031	0.034
Max. légszállítás [m³/h (L/s)]	30	46
Zajsztint 3 m-en [dBA]	27	32
Szállított levegő hőmérséklet [°C]	-15 ... +40	
Légcsatorna átmérő [mm]	103	

- EC motorral szerelve, 70 mp-es ciklusváltás.
- Túlmelegedés elleni védelem.
- Gördülőcsapágyak a hosszabb élettartam érdekében.
- Két beépített G3 osztályú szűrőbetét.
- Kerámia hőcserélő.

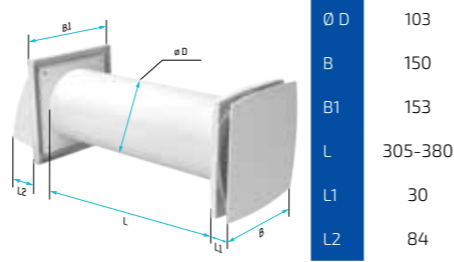

TWINFRESH COMFO RB1-50
TWINFRESH COMFO RB1-85



Típus
TwinFresh Comfo RB1-50
TwinFresh Comfo RB1-85
Ár
110 290 Ft
149 990 Ft

egyhelyiség



TwinFresh Comfo RB-1 50			TwinFresh Comfo RB-1 85			
Sebességfokozat	1	2	3	1	2	3
Teljesítmény [W]	4.5	5	7	4.47	6.56	9.65
Áramfelvétel [A]	0.024	0.026	0.039	0.034	0.050	0.071
Max. légszállítás [m³/h (L/s)]	21 (6)	32 (9)	50 (14)	36 (10)	59 (16)	85 (24)
Zajsztint 3 m-en [dBA]	13	20	23	19	25	34
Szállított levegő hőmérséklet [°C]	-20 ... +40					
IP osztályzat	IP 24					
Légcsatorna átmérő [mm]	157					

Több egység összekapcsolása esetén a központi vezérléshez az összes egységet ugyanazon hálózathoz kell csatlakoztatni. A távirányító és a páratartalom-érzékelő jeleire azonban csak a "Master" egység reagál, a többi "Slave" nem.

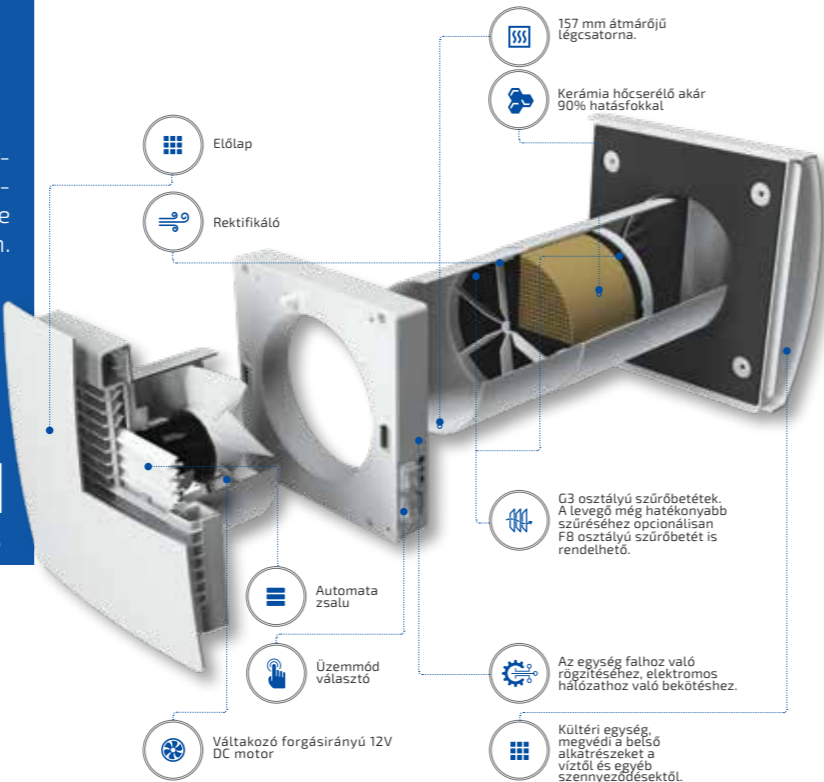
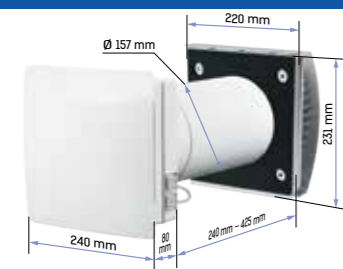
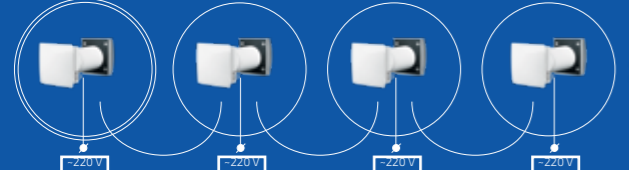

VENTO EXPERT A50-1 S10 W V.2
VENTO EXPERT A100-1 S10 W V.2



Típus
Vento Expert A50-1 S10 W V.2
Vento Expert A100-1 S10 W V.2
Ár
157 490 Ft
179 590 Ft

egyhelyiség

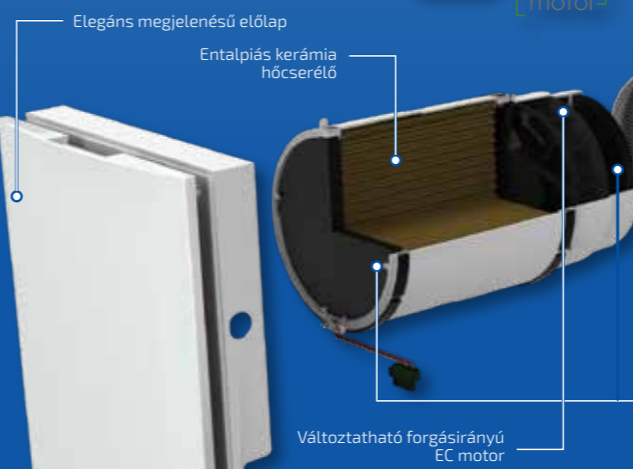

VENTO EXPERT DUO A30-1 S10 W V.2



Típus
Vento Expert Duo A30-1 S10 W V.2
Ár
188 990 Ft

egyhelyiség

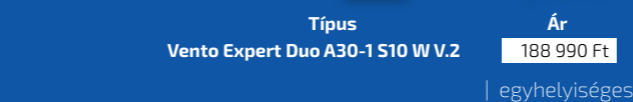

Vento Expert A50-1 S10 W V.2			Vento Expert A100-1 S10 W V.2				
Sebességfokozat	1	2	3	1	2	3	MAX
Teljesítmény [W]	4.45	5.08	7.06	3.20	4.00	6.60	18.00
Áramfelvétel [A]	0.035	0.040	0.059	0.037	0.046	0.071	0.151
Max. légszállítás [m³/h (L/s)]	15 (4)	30 (8)	50 (14)	18 (5)	30 (8)	58 (16)	108 (30)
Zajsztint 3 m-en [dBA]	11	18	21	13	18	30	42
Szállított levegő hőmérséklet [°C]	-20 ... +40						
IP osztályzat	IP 24						
Légcsatorna átmérő [mm]	160						

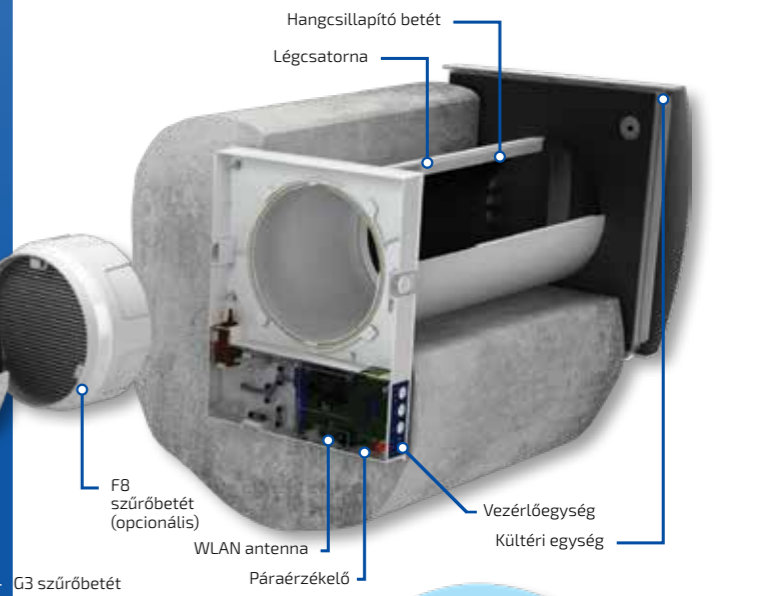

A WiFi modulal rendelkező egységeket mobil-applikáción keresztül egyszerre is vezérelheti, sőt, az okos otthon integráció miatt akár a többi eszközzel együtt is.

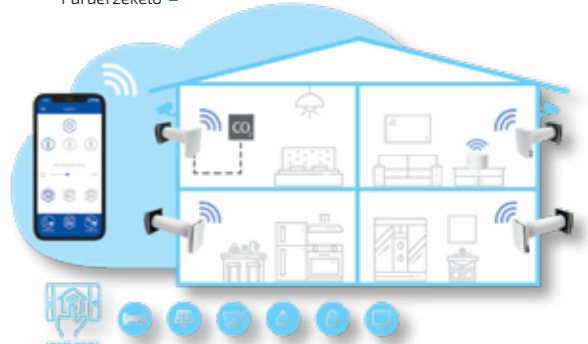

A Vento Expert sorozat két motoros tagjának működési elve szintén két 70 másodperces ciklusra bontható. Amíg az egy motoros változatoknál ciklusváltásnál a légáramlat iránya megváltozik, itt a befúvás és elszívás azonos időben történik. Főleg kisebb helyiségekbe, például fürdőszobába vagy konyhába ajánljuk, hiszen így egy egységgel megoldott a tér folyamatos szel.

TwinFresh Comfo RB-1 50			
Sebességfokozat	1	2	3
Teljesítmény [W]	2.17	3.66	6.62
Áramfelvétel [A]	0.026	0.039	0.066
Max. légszállítás [m³/h (L/s)]	10 (3)	20 (6)	30 (8)
Zajsztint 3 m-en [dBA]	24	31	34
Szállított levegő hőmérséklet [°C]	-20 ... +40		
IP osztályzat	IP 24		
Légcsatorna átmérő [mm]	157		

**Műanyag ívelt rácsok
(rovarvédőhálóval szerelve)**



Típus	Méret	Ár
MV 103 S	156×151	990 Ft
MV 123 S	193×188	1 190 Ft
MV 127 S	173×248	2 390 Ft

Csőcsatlakozóval szerelt ívelt rácsok



Típus	Méret	Ár
MV 103 VS	156×151	1 090 Ft
MV 123/125 VS	193×188	1 690 Ft
MV 123/150 VS	193×188	2 190 Ft

Több színben rendelhető DPVs műanyag rácsok (rovarvédőhálóval szerelve)



Bézs Szürke

Típus	Ár
DPV 200×300 minden szín esetében	2 390 Ft

Új, dekoratív, ívelt, több méretben rendelhető műanyag szellőzőrácsok! Rovarvédőhálóval, bizonyos típusok esetében csatlakozó csomaggal, rejtett csavarozással.

Sík, egyenes falfelületre szerelhető csőcsatlakozó nélküli ívelt rácsok.

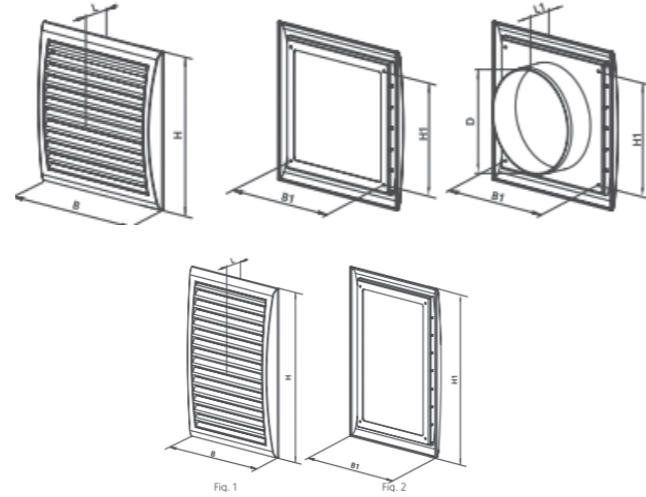

Típus	Méretek (mm)						
	B	H	H1	B1	L	L1	D
MV 103 S	156	151	95	110	18	-	-
MV 103 VS	156	151	95	110	18	35	100
MV 123 S	193	188	151	135	18	-	-
MV 123/125 VS	193	188	151	135	18	35	125
MV 123/150 VS	193	188	151	135	18	35	150
MV 127 S	173	248	131	198	18	-	-

Alkalmazása lehetséges:

- Fali vagy mennyezeti szereléshez
- Gyors és kényelmes hozzáférést biztosít a rejtett eszközök, vízórák, közművezetékekhez
- Nagy páratartalmú helyen alkalmazható

Kialakítás:

- Kiváló minőségű ABS műanyagból készült, mely több színben rendelhető
- Bal és jobb oldali nyitás megvalósítható
- A nyitáshoz és záráshoz óvatosan nyomja meg a megfelelő ponton

Beépítése

- Könnyen felszerelhető ha barcs vagy ragasztó segítségével
- Univerzális szerelés bal vagy jobb oldali nyílás
- Egyszerű karbantartás

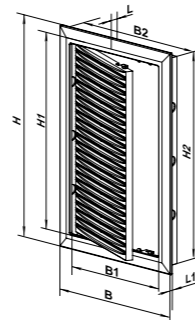

DPVs 200×300	Méretek (mm)							
	H	B	H1	B1	H2	L1	L	B2
	317	217	273	173	296	6,5	19,5	196

Kerek szellőzőrácsok, rovarvédő hálóval



Kerek szellőzőrácsok fehér színben (RAL9016)		Ár
MV 50/2 BVS	Ø59, belső Ø47	390 Ft
MV 51/2 BVS	Ø59, belső Ø47	390 Ft
MV 80 BVS	Ø100, belső Ø80	390 Ft
MV 81 BVS	Ø100, belső Ø80	390 Ft
MV 100 BVS	Ø128, belső Ø100	390 Ft
MV 125 BVS	Ø160, belső Ø125	590 Ft
MV 150 BVS	Ø200, belső Ø150	690 Ft



Kerek szellőzőrácsok barna színben (RAL8017)		Ár
MV 50/2 BVS barna	Ø59, belső Ø47	390 Ft
MV 80 BVS barna	Ø100, belső Ø80	390 Ft
MV 100 BVS barna	Ø128, belső Ø100	390 Ft
MV 125 BVS barna	Ø160, belső Ø125	590 Ft
MV 150 BVS barna	Ø200, belső Ø150	390 Ft



Kerek szellőzőrácsok szürke színben (RAL7001)		Ár
MV 50/2 BVS szürke	Ø59, belső Ø47	390 Ft
MV 80 BVS szürke	Ø100, belső Ø80	390 Ft
MV 100 BVS szürke	Ø128, belső Ø100	390 Ft
MV 125 BVS szürke	Ø160, belső Ø125	590 Ft
MV 150 BVS szürke	Ø200, belső Ø150	690 Ft



Kerek szellőzőrácsok bézs színben (RAL1015)		Ár
MV 50/2 BVS bézs	Ø59, belső Ø47	390 Ft
MV 80 BVS bézs	Ø100, belső Ø80	390 Ft
MV 100 BVS bézs	Ø128, belső Ø100	390 Ft
MV 125 BVS bézs	Ø160, belső Ø125	590 Ft
MV 150 BVS bézs	Ø200, belső Ø150	690 Ft



Kerek szellőzőrácsok faerezet mintával, bükk színben		Ár
MV 50/2 BVS bükk	Ø59, belső Ø47	390 Ft
MV 80 BVS bükk	Ø100, belső Ø80	390 Ft
MV 100 BVS bükk	Ø128, belső Ø100	390 Ft
MV 125 BVS, bükk	Ø160, belső Ø125	590 Ft
MV 150 BVS bükk	Ø200, belső Ø150	690 Ft



Kerek szellőzőrácsok mahagóni színben		Ár
MV 50/2 BVS mahagóni	Ø59, belső Ø47	390 Ft
MV 80 BVS mahagóni	Ø100, belső Ø80	390 Ft
MV 100 BVS mahagóni	Ø128, belső Ø100	390 Ft
MV 125 BVS mahagóni	Ø160, belső Ø125	590 Ft
MV 150 BVS mahagóni	Ø200, belső Ø150	690 Ft



Kerek szellőzőrácsok, rovarvédő hálóval, szabályozható zsaluval		
MV 100 bVR	Ø128, belső Ø100	790 Ft
MV 125 bVR	Ø160, belső Ø125	990 Ft
MV 150 bVR	Ø200, belső Ø150	990 Ft



Kerek szellőzőrácsok, rovarvédő hálóval, szabályozható zsaluval, állítható csőcsatlakozóval		
MV 150 bVRD	Ø200, belső Ø150/100	1 390 Ft

Rozsdamentes acélrács



Típus	Méret	Ár
MVM 100 bVN	Ø100	4 390 Ft
MVM 125 bVN	Ø125	6 590 Ft
MVM 150 bVN	Ø150	8 090 Ft

Gravitációs zsaluk
csőcsatlakozóval

Gravitációs zsaluk fehér színben (RAL 9016)		Ár
MV 100 VJ	154×154, Ø100	890 Ft
MV 120 VJ	187×187, Ø125	990 Ft
MV 120 VNJ	187×187, Ø100/110/120/130	1 390 Ft
MV 250/150 VJ	250×250, Ø150	2 090 Ft
MV 250/200 VJ	250×250, Ø200	2 190 Ft
MV 160 VJD (állítható)	221×299, Ø100/150	2 790 Ft
MV 250 VJD (állítható)	250×250, Ø100/150	2 890 Ft



Gravitációs zsaluk barna színben (RAL 8017)		Ár
MV 100 VJ barna	154×154, Ø100	890 Ft
MV 120 VJ barna	187×187, Ø125	990 Ft
MV 250/150 VJ barna	250×250, Ø150	2 090 Ft



Gravitációs zsaluk szürke színben (RAL 7001)		Ár
MV 100 VJ szürke	154×154, Ø100	890 Ft
MV 120 VJ szürke	187×187, Ø125	990 Ft
MV 250/150 VJ szürke	250×250, Ø150	2 090 Ft



Gravitációs zsaluk farezet mintával, bükk színben		Ár
MV 100 VJ bükk	154×154, Ø100	890 Ft
MV 120 VJ bükk	187×187, Ø125	990 Ft
MV 250/150 VJ bükk	250×250, Ø150	2 090 Ft



Gravitációs zsaluk csőcsatlakozó nélkül

Gravitációs zsaluk fehér színben (RAL 9016)		Ár
MV 100 J	154×154	790 Ft
MV 120 J	187×187	890 Ft
MV 160 J	221×299	2 390 Ft
MV 250 J	250×250	1 990 Ft



Gravitációs zsalu lapos és körcsatorna csatlakozóval

Gravitációs zsaluk FEHÉR színben (RAL 9016)		Ár
MV 100 VUJ	154×154, Ø100/125/55×110	1 690 Ft

Gravitációs zsaluk
GR sorozat

GR ipari szellőzőrácsok, műanyag keret, műanyag lamellák		
Típus	Méret	Ár
GR 300×300	305×305	6 190 Ft
GR 350×350	364×364	7 290 Ft
GR 400×400	424×424	8 390 Ft
GR 520×520	514×514	11 890 Ft
GR 600×600	603×603	12 490 Ft

Gravitációs zsaluk
GRM sorozat

GRM ipari szellőzőrácsok, alumínium keret, műanyag lamellák		
Típus	Méret	Ár
GRM 200	200×200	6 790 Ft
GRM 250	250×250	7 490 Ft
GRM 285	OV 200 ventilátorhoz	7 690 Ft
GRM 300	300×300	8 290 Ft
GRM 335	OV 250 ventilátorhoz	8 590 Ft
GRM 350	350×350	9 290 Ft
GRM 385	OV 300 ventilátorhoz	9 490 Ft
GRM 400	400×400	9 890 Ft
GRM 435	OV 350 ventilátorhoz	10 090 Ft
GRM 450	450×450	10 990 Ft
GRM 485	OV 400 ventilátorhoz	11 290 Ft
GRM 535	OV 450 ventilátorhoz	11 990 Ft
GRM 585	OV 500 ventilátorhoz	12 490 Ft
GRM 635	OV 550 ventilátorhoz	13 190 Ft
GRM 715	OV 630 ventilátorhoz	14 990 Ft

Műanyag
szellőzőrácsok

Típus	Méret	Ár
MV 100 S	154×154	890 Ft
MV 120 S	187×187	990 Ft
MV 125 S	182×251	990 Ft
MV 126 S	182×251	1 290 Ft
MV 150 S	204×204	2 490 Ft
MV 160 S	221×299	2 490 Ft
MV 170 S	221×299	2 690 Ft
MV 250 S	250×250	1 590 Ft



Vízszintes rácsozással		
Típus	Méret	Ár
MV 101 S	154×154	1 090 Ft
MV 121 S	187×187	1 390 Ft



Csőcsatlakozóval		
Típus	Méret	Ár
MV 100 VS	154×154 Ø100	990 Ft
MV 120 VS	187×187 Ø125	990 Ft
MV 120 VNS	187×187 Ø100-130	1 490 Ft
MV 250/150 VS	250×250 Ø150	2 390 Ft
MV 250/200 VS	250×250 Ø200	2 490 Ft



Műanyag rács lapos és körcsatorna		
Típus	Méret	Ár
MV 100 Vus	154×154 Ø100-125/55×110	1 590 Ft



Csőcsatlakozóval, vízszintes rácsozással		
Típus	Méret	Ár
MV 101 VS	154×154 Ø100	1 190 Ft
MV 121 VS	187×187 Ø125	1 490 Ft



Szabályozható zsaluval		
Típus	Méret	Ár
MV 100 RS	154×154	1 290 Ft
MV 120 RS	187×187	1 490 Ft
MV 250 RS	250×250	1 790 Ft



Szabályozható zsaluval, vízszintes rácsozással		
Típus	Méret	Ár
MV 101 RS	154×154	1 690 Ft
MV 121 RS	187×187	1 890 Ft











Szabályozható zsaluval, csőcsatlakozóval		
Típus	Méret	Ár
MV 100 VRS	154×154 Ø100	1 490 Ft
MV 120 VRS	187×187 Ø125	1 490 Ft
MV 250/150 VRS	250×250 Ø150	3 190 Ft
MV 250/200 VRS	250×250 Ø200	3 390 Ft



Szabályozható zsaluval, vízszintes rácsozással, csőcsatlakozóval		
Típus	Méret	Ár
MV 101 VRS	154×154 Ø100	1 790 Ft
MV 121 VRS	187×187 Ø125	1 890 Ft

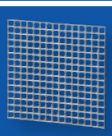

Állítható csőcsatlakozóval		
Típus	Méret	Ár
MV 125 VDS	182×251 Ø100/150	1 390 Ft
MV 126 VDS	182×251 Ø100/150	1 390 Ft
MV 150 VDS	204×204 Ø100/150	1 490 Ft
MV 160 VDS	221×299 Ø100/150	2 890 Ft
MV 250 VDS	250×250 Ø100/150	2 590 Ft

		Beépítőkarmokkal		
		Típus	Méret	Ár
		MV 150x150 S	150x150	1 490 Ft
		MV 250x250 S	250x250	1 590 Ft
		MV 300x300 S	300x300	1 709 Ft
		MV 350x350 S	350x350	2 090 Ft
		Szellőzőrács csőcsatlakozóval szerelve		
		Típus	Méret	Ár
		MV 100 KS	182x252 Ø100	1 490 Ft
		MV 100 KVS	182x252 Ø100	1 709 Ft
		Ragasztható szellőzőrácsok		
		Típus	Méret	Ár
		MV 80-1 S	170x80	690 Ft
		MV 125-1 S	170x238	890 Ft
		MV 126-1 S	170x238	990 Ft
		MV 150-1 S	192x192	690 Ft
		MV 250-1 S	250x250	1 190 Ft
Fém szellőzőrácsok		Alumínium (fehér színben)		
		Típus	Méret	Ár
		MVM 125 SA	125x125	1 090 Ft
		MVM 150 SA	150x150	1 290 Ft
		MVM 200 SA	200x200	1 590 Ft
		MVM 250 SA	250x250	1 990 Ft
		MVM 300 SA	300x300	2 690 Ft
		Horganyzott		
		Típus	Méret	Ár
		MVM 125 S Zn	125x125	990 Ft
		MVM 150 S Zn	150x150	990 Ft
		MVM 200 S Zn	200x200	1 190 Ft
		MVM 250 S Zn	250x250	1 490 Ft
		MVM 300 S Zn	300x300	1 990 Ft
		Ipari szellőzőrácsok (horganyzott)		
		Típus	Méret	Ár
		MVMP 400/4	400x400	6 090 Ft
		MVMP 450/4	450x450	6 890 Ft
		MVMP 500/4	500x500	10 990 Ft
		Ipari szellőzőrácsok (műanyag)		
		Típus	Méret	Ár
		NUN 200x200	214x214	4 290 Ft
		NUN 300x300	305x305	5 090 Ft
		NUN 400x400	399x399	6 190 Ft
		NUN 450x450	455x455	6 590 Ft
		NUN 500x500	517x517	7 090 Ft
		NUN 600x600	610x610	8 790 Ft
		Álmennyezeti rács		
		Típus	Méret	Ár
		RD 600	600x600	5 190 Ft
Ereszelemek fehér és barna színben				
		Típus	Méret	Ár
		MV 102	154x154	1 090 Ft
		MV 102V	154x154 Ø100	1 090 Ft
		MV 102VK	154x154 Ø100	1 090 Ft
		MV 102VK barna	154x154 Ø100	1 090 Ft
		MV 122VK	187x187 Ø125	1 390 Ft
		MV 122VK barna	187x187 Ø125	1 090 Ft

Műanyag ajtórácsok fehér és barna színben

(Szűnyoghálóval is.)



Fém ajtórácsok (fehér színben)



Bútorrácsok



Szellőzőrácsok laposcsatornához



Rozsdamentes acél ereszelemek, gumiperem tömítéssel



Típus	Méret	Ár
MV 350	368x130	990 Ft
MV 450	462x124	1 190 Ft
MV 350 barna	368x130	990 Ft
MV 450 barna	462x124	1 190 Ft

Szabályozható zsaluval		
Típus	Méret	Ár
MV 350R	368x130	1 290 Ft
MV 450R	462x124	1 590 Ft
MV 450R barna	462x124	1 590 Ft

Dupla csomagolással		
Típus	Méret	Ár
MV 430/2	453x91	1 190 Ft
MV 430/2 barna	453x91	1 190 Ft
MV 430/2 bézs	453x92	1 190 Ft
MV 430/2 szürke	453x93	1 190 Ft
MV 450/2	462x124	1 890 Ft
MV 450/2 barna	462x125	1 890 Ft
MV 450R/2	462x124	2 990 Ft

Típus	Méret	Ár
MVM 250x80	252x80	1 390 Ft
MVM 475x80	475x80	1 790 Ft

Típus	Méret	Ár
MVMPO 130x90-2	130x90	790 Ft
MVMPO 305x40-2	305x40	890 Ft
MVMPO 305x90-2	305x90	1 390 Ft
MVMPO 305x90-2 szürke	305x90	1 390 Ft
MVMPO 500x40/5	500x40	1 790 Ft
MVMPO 500x90/5	500x90	2 790 Ft

Laposcsatorna végzáró rácsok		
Típus	Méret	Ár
571	59x114	1 090 Ft
572	59x114 (állítható)	1 290 Ft
871	60x204	1 390 Ft
872	60x204 (állítható)	1 390 Ft

Típus	Méret	Ár
MVM 102 bVsN	Ø100	5 090 Ft
MVM 122 bVsN	Ø125	7 090 Ft
MVM 152 bVsN	Ø150	8 490 Ft



Típus	Méret	Ár
MV 80 PFS	Ø külső 123 Ø80	1 190 Ft
MV 100 PFS	Ø külső 141 Ø100	1 290 Ft
MV 125 PFS	Ø külső 166 Ø125	1 490 Ft
MV 150 PFS	Ø külső 188 Ø150	1 690 Ft
MV 200 PFS	Ø külső 240 Ø200	2 390 Ft
MV 250 PFS	Ø külső 294 Ø250	3 790 Ft
MV 315 PFS	Ø külső 371 Ø315	5 590 Ft



Típus	Méret	Ár
A 80 VR	Ø külső 132	1 390 Ft
A 100 VR	Ø külső 148	1 490 Ft
A 125 VR	Ø külső 166	1 590 Ft
A 150 VR	Ø külső 200	2 290 Ft
A 150 PR	Ø külső 200	2 290 Ft
A 200 VR	Ø külső 246	3 790 Ft
A 200 R	Ø külső 246	3 290 Ft



Típus	Méret	Ár
A 80 VRF	Ø külső 132	1 790 Ft
A 100 VRF	Ø külső 148	1 990 Ft
A 125 VRF	Ø külső 166	2 090 Ft
A 150 VRF	Ø külső 200	2 790 Ft
A 150 PRF	Ø külső 200	2 790 Ft
A 200 VRF	Ø külső 246	4 490 Ft
A 200 RF	Ø külső 246	3 990 Ft



Típus	Méret	Ár
AM 100 VRF	Ø külső 128	2 290 Ft
AM 125 VRF	Ø külső 154	2 790 Ft
AM 150 VRF	Ø külső 184	3 590 Ft
AM 200 VRF	Ø külső 235	3 890 Ft



Típus	Méret	Ár
AM 100 PRF	Ø külső 128	2 290 Ft
AM 125 PRF	Ø külső 154	2 790 Ft
AM 150 PRF	Ø külső 184	3 590 Ft
AM 200 PRF	Ø külső 235	3 890 Ft



Típus	Méret	Ár
AM 100 VRF N	Ø külső 128	5 890 Ft
AM 125 VRF N	Ø külső 154	7 690 Ft
AM 150 VRF N	Ø külső 184	8 590 Ft
AM 200 VRF N	Ø külső 235	22 790 Ft



Típus	Méret	Ár
MVM 100 VJN	Ø 100	4 390 Ft
MVM 125 VJN	Ø 125	5 990 Ft
MVM 150 VJN	Ø 150	6 890 Ft



Típus	Kód	Ár (L=0,35m)	Kód	Ár (L=0,5m)	Kód	Ár (L=1m)	Kód	Ár (L=2,5m)
Ø100	10035	790 Ft	1005	990 Ft	1010	1 890 Ft	1025	4 190 Ft
Ø125	20035	1 090 Ft	2005	1 390 Ft	2010	2 090 Ft	2025	5 590 Ft
Ø150	30035	1 290 Ft	3005	1 790 Ft	3010	3 190 Ft	3025	7 290 Ft
Ø200	40035	1 990 Ft	4005	2 790 Ft	4010	4 690 Ft	4025	11 790 Ft



Típus	Kód	Ár (L=0,35m)	Kód	Ár (L=0,5m)	Kód	Ár (L=1m)	Kód	Ár (L=1,5m)
55x110	50035	690 Ft	5005	890 Ft	5010	1 690 Ft	5015	2 490 Ft
60x120	70035	1 090 Ft	7005	1 490 Ft	7010	1 990 Ft	7015	2 990 Ft
60x204	80035	1 290 Ft	8005	1 590 Ft	8010	2 390 Ft	8015	3 890 Ft
90x220	-	-	9005	2 190 Ft	9010	4 090 Ft	9015	5 790 Ft



Típus	Kód	Ár(L=1m)	Kód	Ár(L=3m)	Kód	Ár(L=6m)
Ø100	660/102/1	990 Ft	660/102/3	2 690 Ft	660/102/6	5 190 Ft
Ø125	660/127/1	1 190 Ft	660/127/3	3 190 Ft	660/127/6	6 290 Ft
Ø150	660/152/1	1 390 Ft	660/152/3	4 090 Ft	660/152/6	7 890 Ft



Átmérő	Ár
100 mm	4 890 Ft
125 mm	5 790 Ft
150 mm	6 690 Ft
200 mm	8 590 Ft
250 mm	10 690 Ft
315 mm	12 590 Ft



Típus	Méret	Ár
1805	Ø100 L=0,5m	1 790 Ft
2805	Ø125 L=0,5m	2 290 Ft
3805	Ø150 L=0,5m	2 490 Ft

Összecsukható műanyag szerelvénycsatornák

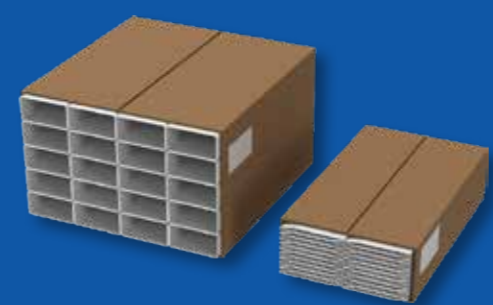

Innovatív és sokoldalú megoldás a VENTS szellőzőrendszerekhez

- 60 százalékkal kevesebb raktárhely szükséges
- Bemutatóterem-készlet sokszínűség – még a kis üzletekben is
- Könnyű és hatékony szerelés, a rugalmas polimer anyagból készült alkatrészek jobb illesztése

Összecsukható PVC laposcsatorna

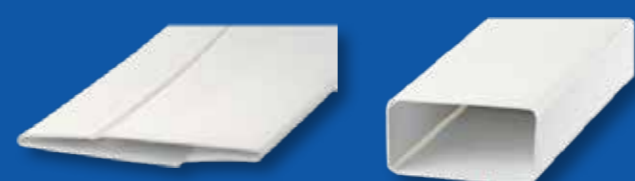

Típus	Méret	Ár
5005-1	méret: 110*55mm, L = 500mm	1 090 Ft
5010-1	méret: 110*55mm, L = 1000mm	1 890 Ft
5015-1	méret: 110*55mm, L = 1500mm	2 890 Ft

Összecsukható PVC körcsatorna

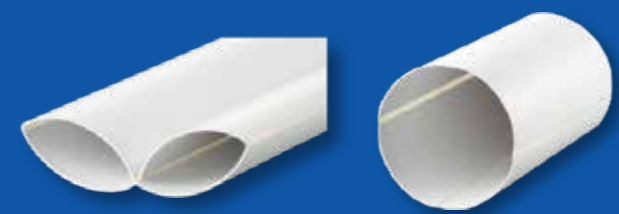

Típus	Méret	Ár
1005-1	méret: Ø 100mm, L = 500mm	1 090 Ft
1010-1	méret: Ø 100mm, L = 1000mm	1 890 Ft
1015-1	méret: Ø 100mm, L = 1500mm	2 890 Ft

Könyökök - laposcsatornákhöz

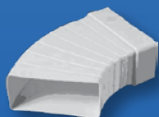

Típus - 90°-os függőleges	Méret	Ár
5252	55x110	590 Ft
7272	60x120	1 090 Ft
8282	60x204	1 990 Ft
9292	90x220	3 490 Ft

Típus - 90°-os vízszintes	Méret	Ár
5251	55x110	890 Ft
7271	60x120	1 190 Ft
8281	60x204	2 390 Ft
9291	90x220	5 190 Ft

Típus - 45°-os	Méret	Ár
52510	55x110	1 290 Ft
82810	60x204	2 590 Ft

Kiegészítő műanyag idomok

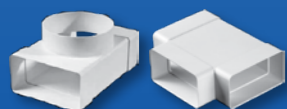

Típus - laposcsatornához	Méret	Ár
531	55x110 Ø100	990 Ft
535	55x110	990 Ft
737	60x120	2 090 Ft
838	60x204	2 390 Ft

Átalakítók

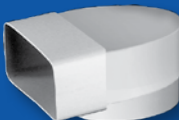
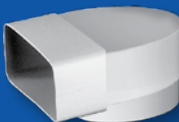
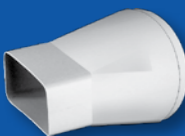

Típus	Méret	Ár
511	55x110 Ø100 (excentrikus)	790 Ft
711	60x120 Ø100 (excentrikus)	1 090 Ft
471	60x120 Ø100	1 090 Ft
812	60x204 Ø125 (excentrikus)	1 490 Ft
9132	90x220 Ø150 (excentrikus)	4 190 Ft

90°-os könyök, cső-laposcsatorna (rövid csomk, idomcsatlakozó)	Méret	Ár
521	55x110 Ø100	890 Ft
721	60x120 Ø100	1 090 Ft
821	60x204 Ø100	1 990 Ft
541	60x204 Ø125	2 490 Ft
823	60x204 Ø150	2 590 Ft
923	90x220 Ø150	4 690 Ft

90°-os könyök, cső-laposcsatorna (hosszú csomk, csőcsatlakozó)	Méret	Ár
431	60x120 Ø100	1 290 Ft
440	60x204 Ø100	2 690 Ft
822	60x204 Ø125	2 490 Ft

Csőtoldók - műanyag

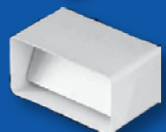
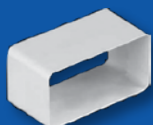

Típus - laposcsatornához	Méret	Ár
515	55x110	490 Ft
717	60x120	590 Ft
818	60x204	890 Ft
919	90x220	1 890 Ft

Típus - laposcsatornához, visszacsapószeleppel	Méret	Ár
5151	55x110	790 Ft
7171	60x120	990 Ft
8181	60x204	1 290 Ft

Típus - laposcsatornához	Méret	Ár
518	55x110/60x204	1 090 Ft
477	60x120/60x204	1 190 Ft

Könyökök - körcsatornákhöz



Típus 90°-os	Méret	Ár
121	Ø 100	990 Ft
222	Ø 125	1 590 Ft
323	Ø 150	1 990 Ft

Típus 45°-os	Méret	Ár
121-45	Ø 100	1 390 Ft
225-45	Ø 125	2 490 Ft

Kiegészítő műanyag idomok - T idom



Típus körcsatornához	Méret	Ár
131	Ø 100	890 Ft
232	Ø 125	1 490 Ft
333	Ø 150	1 490 Ft

Műanyag szűkítők

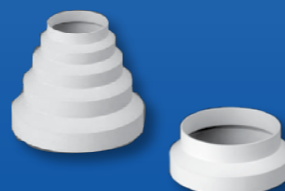

Típus körcsatornához	Méret	Ár
110	Ø80/100	790 Ft
211	Ø100/125	790 Ft
312	Ø125/150	890 Ft
413	Ø150/200	1 290 Ft
216	Ø125/120	590 Ft
310	Ø80/100/120/125/150	990 Ft

Csőtoldók - műanyag

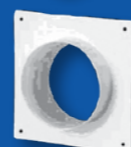

Típus	Méret	Ár
111	Ø100	590 Ft
212	Ø125	690 Ft
313	Ø150	1 090 Ft
414	Ø200	1 490 Ft

Típus - beépítőkerettel	Méret	Ár
151	Ø100	990 Ft
252	Ø125	1 190 Ft
353	Ø150	1 790 Ft
454	Ø200	1 990 Ft

Típus - visszacsapószeleppel	Méret	Ár
1111	Ø100	790 Ft
2121	Ø125	990 Ft
3131	Ø150	1 590 Ft
4141	Ø200	2 390 Ft

Típus - beépítőkerettel, visszacsapószeleppel	Méret	Ár
1511	Ø100	1 490 Ft
2521	Ø125	1 790 Ft
3531	Ø150	2 390 Ft
4541	Ø200	2 890 Ft

Típus - kondenzvízcsapdával	Méret	Ár
1119	Ø100	1 990 Ft
2129	Ø125	2 490 Ft
3139	Ø150	2 990 Ft

Beépítőkeretek

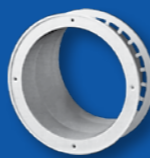

Típus	Méret	Ár
F100	Ø100	690 Ft
F125	Ø125	690 Ft
F150	Ø150	790 Ft
F200	Ø200	890 Ft
F250	Ø250	1 090 Ft
F315	Ø315	1 390 Ft

Ellenőrző ablak - műanyag - fehér színben



Beépítési példa:

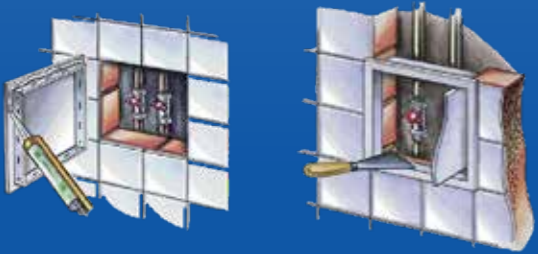

Termék	Méretek (mm)								Ár
	H	B	H1	B1	H2	L1	L	B2	
Ø 100x100	137	137	93	93	98	5	25	98	790 Ft
Ø 150x150	167	167	123	123	147	5	25	147	890 Ft
Ø 150x200	217	167	173	123	197	5	25	147	990 Ft
Ø 150x300	317	167	273	123	297	5	25	147	1190 Ft
D 200x200	217	217	173	173	197	5	25	197	1090 Ft
D 200x250	267	217	223	173	247	5	25	197	1190 Ft
D 200x300	317	217	273	173	297	5	25	197	1290 Ft
D 200x400	417	217	373	173	397	5	25	197	1690 Ft
D 250x250	267	267	246	246	247	5	25	247	1390 Ft
D 250x300	347	267	303	223	327	5	25	247	1490 Ft
D 250x400	417	267	373	223	397	5	25	247	1890 Ft
D 300x300	317	317	273	273	297	5	25	297	1790 Ft
D 300x400	417	317	373	273	397	5	25	297	1990 Ft
D 300x500	517	317	473	273	497	5	25	297	3190 Ft
D 300x600	617	317	573	273	597	5	25	297	3690 Ft
D 400x500	517	417	473	373	497	5	25	397	4690 Ft
D 400x600	617	417	573	373	597	5	25	397	5190 Ft

Ellenőrző ablak (dupla ajtóval szerelt, két irányba nyíló)

D2 300x300	317	288	273	244	297	5	25	270	1890 Ft
D2 400x400	416	388	372	344	397	5	25	370	3190 Ft

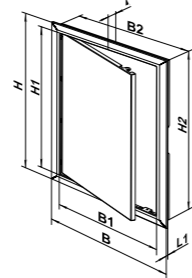

Műanyag ellenőrző ablak több színben

Bézs színben



Típus (bézs)	Ár
Ø 100x100	790 Ft
Ø 150x150	890 Ft
Ø 150x200	990 Ft
D 200x200	1090 Ft
D 200x250	1190 Ft
D 200x300	1290 Ft
D 250x300	1490 Ft
D 300x300	1790 Ft
D 300x400	1990 Ft
D2 400x400	3190 Ft

Szürke színben



Típus (szürke)	Ár
Ø 100x100	790 Ft
Ø 150x150	890 Ft
Ø 150x200	990 Ft
D 200x200	1090 Ft
D 200x250	1190 Ft
D 200x300	1290 Ft
D 250x300	1490 Ft
D 300x300	1790 Ft
D 300x400	1990 Ft
D2 400x400	3190 Ft

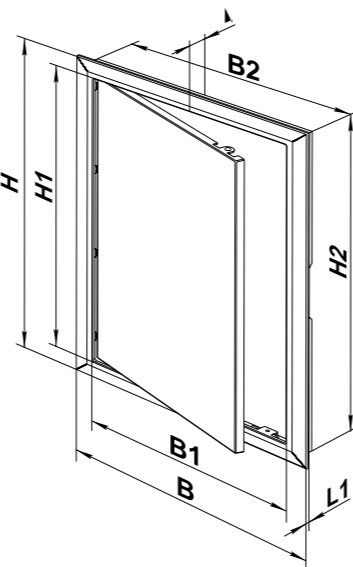

Ellenőrző ablak zárható fém



Gipszkartonba építhető ellenőrző ablak



Ellenőrző ablak - fém (mágneses)



Ellenőrző ablak - Ragasztható fém



Típus	Beépítési méret	Ár
DMZ 150x150	146,5x146,5	4 290 Ft
DMZ 150x200	196,5x146,5	4 490 Ft
DMZ 150x300	296,5x146,5	4 990 Ft
DMZ 200x200	196,5x196,5	4 990 Ft
DMZ 200x250	246,5x196,5	6 390 Ft
DMZ 200x300	296,5x196,5	5 390 Ft
DMZ 200x400	396,5x196,5	5 990 Ft
DMZ 250x250	246,5x246,5	5 390 Ft
DMZ 250x300	296,5x246,5	5 790 Ft
DMZ 300x300	296,5x296,5	6 990 Ft
DMZ 300x400	396,5x296,5	7 290 Ft
DMZ 300x500	496,5x296,5	7 590 Ft
DMZ 400x400	396,5x396,5	7 590 Ft
DMZ 400x500	496,5x396,5	11 290 Ft
DMZ 500x500	496,5x496,5	11 890 Ft
DMZ 600x600	596,5x596,5	14 090 Ft
DMZ 600x800	796,5x596,5	16 690 Ft

Típus	Beépítési méret	Ár
DG 200x200	196x204	6 890 Ft
DG 300x300	296x304	8 790 Ft
DG 400x400	396x404	10 090 Ft
DG 500x500	496x504	11 590 Ft
DG 600x600	596x604	12 590 Ft

Típus	Beépítési méret	Ár
DM 150x150	146,5x146,5	2 390 Ft
DM 150x200	196,5x146,5	2 890 Ft
DM 150x300	296,5x146,5	3 390 Ft
DM 200x200	196,5x196,5	3 190 Ft
DM 200x250	246,5x196,5	3 390 Ft
DM 200x300	296,5x196,5	3 590 Ft
DM 250x250	246,5x246,5	3 890 Ft
DM 250x300	296,5x246,5	3 990 Ft
DM 300x300	296,5x296,5	4 490 Ft
DM 300x400	396,5x296,5	5 490 Ft
DM 300x500	496,5x296,5	7 190 Ft
DM 400x400	396,5x396,5	6 690 Ft
DM 400x500	496,5x396,5	8 590 Ft
DM 500x500	496,5x496,5	9 690 Ft
DM 600x600	596,5x596,5	12 290 Ft

Típus	Beépítési méret	Ár
DKP 150x150	153x153	2 690 Ft
DKP 200x200	203x203	3 190 Ft
DKP 200x250	203x253	3 290 Ft
DKP 200x300	203x303	3 390 Ft
DKP 200x400	203x403	3 490 Ft
DKP 300x300	303x303	3 690 Ft
DKP 300x400	303x403	4 490 Ft
DKP 400x400	403x403	5 490 Ft



Típus	Körcsatornákhöz	
	Méret	Ár
15	Ø100	490 Ft
25	Ø125	590 Ft
35	Ø150	690 Ft
45	Ø200	790 Ft

Típus	Laposcsatornákhöz	
	Méret	Ár
55	55×110	590 Ft
75	60×120	690 Ft
85	60×204	790 Ft



Típus	Körcsatornákhöz	
	Méret	Ár
16	Ø100	590 Ft
26	Ø125	590 Ft
36	Ø150	690 Ft
46	Ø200	790 Ft

Típus	Laposcsatornákhöz	
	Méret	Ár
56	55×110	390 Ft
76	60×120	490 Ft
86	60×204	590 Ft
96 M (Fém)	90×220	990 Ft



Típus	Méret	Ár
4110	Ø100	1 790 Ft

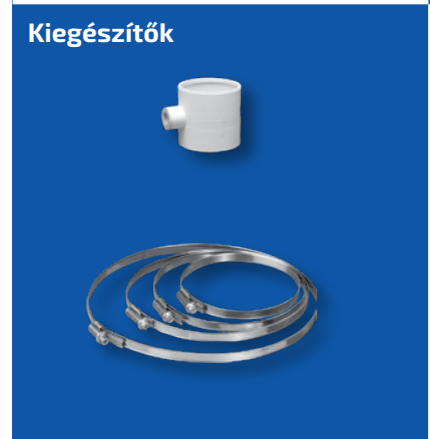

Típus	Kondenzvízugyűjtő	
	Méret	Ár
497	Ø100	3 190 Ft

Típus	Szalagbilincs	
	Méret	Ár
C 100 Zn	90–110	290 Ft
C 125 Zn	115–130	290 Ft
C 150 Zn	135–160	290 Ft
C 200 Zn	190–210	390 Ft
C 250 Zn	245–260	490 Ft

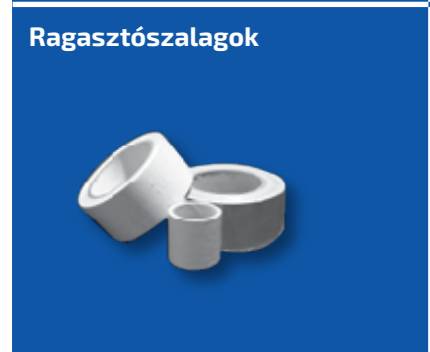

Típus	PVC	
	Méret	Ár
123-4	4,6 m	990 Ft
123	33 m	3 790 Ft
ALT 0,50/50	50 m	2 490 Ft
ALT 0,75/50	50 m	3 190 Ft
ALT 1,00/50	50 m	3 990 Ft
ART 0,50/50	50 m	2 490 Ft

Légtechnikai horganyzott elemek

Árainkról érdeklődjön szaküzletünkben vagy értékesítő munkatársainknál

Ø	Cső- és idomkapcsoló	Végzáró	90 fokos könyök	45 fokos ív	T egál idomok	Nem egál T	Pillangó szelep	Csatlakozó csomópont	Nyereg idom	Leágazó idom 90 és 45 fokos	Esővéfő sapka	Madárhálócsövég	Kereszt-idom
80	○	○	○	○	○	○	○	○	○	○	○	○	○
100	○	○	○	○	○	○	○	○	○	○	○	○	○
125	○	○	○	○	○	○	○	○	○	○	○	○	○
150	○	○	○	○	○	○	○	○	○	○	○	○	○
160	○	○	○	○	○	○	○	○	○	○	○	○	○
180	○	○	○	○	○	○	○	○	○	○	○	○	○
200	○	○	○	○	○	○	○	○	○	○	○	○	○
250	○	○	○	○	○	○	○	○	○	○	○	○	○
315	○	○	○	○	○	○	○	○	○	○	○	○	○
350	○	○	○	○	○	○	○	○	○	○	○	○	○
400	○	○	○	○	○	○	○	○	○	○	○	○	○
450	○	○	○	○	○	○	○	○	○	○	○	○	○
500	○	○	○	○	○	○	○	○	○	○	○	○	○
600	○	○	○	○	○	○	○	○	○	○	○	○	○
630	○	○	○	○	○	○	○	○	○	○	○	○	○

Koncentrikus és excentrikus szűkítők

Árainkról érdeklődjön szaküzletünkben vagy értékesítő munkatársainknál

Átmérő	80	100	125	150	160	180	200	250	315	350	400	500	600
Ø100	○												
Ø125	○	○											
Ø150	○	○	○										
Ø160	○	○	○	○									
Ø180	○	○	○	○	○								
Ø200	○	○	○	○	○	○							
Ø250	○	○	○	○	○	○	○						
Ø315		○	○	○	○	○	○	○					
Ø350		○	○	○	○	○	○	○	○				
Ø400			○	○	○	○	○	○	○	○			
Ø450				○	○	○	○	○	○	○	○		
Ø500					○	○	○	○	○	○	○	○	
Ø600										○	○	○	○
Ø630													○

Spirált korcolt lemezcső

Típus		Ár
Ø80	SPIKO cső (3 fm/db)	Érdeklődjön
Ø100	SPIKO cső (3 fm/db)	Érdeklődjön
Ø125	SPIKO cső (3 fm/db)	Érdeklődjön
Ø150	SPIKO cső (3 fm/db)	Érdeklődjön
Ø160	SPIKO cső (3 fm/db)	Érdeklődjön
Ø180	SPIKO cső (3 fm/db)	Érdeklődjön
Ø200	SPIKO cső (3 fm/db)	Érdeklődjön
Ø250	SPIKO cső (3 fm/db)	Érdeklődjön
Ø315	SPIKO cső (3 fm/db)	Érdeklődjön
Ø350	SPIKO cső (3 fm/db)	Érdeklődjön
Ø400	SPIKO cső (3 fm/db)	Érdeklődjön
Ø450	SPIKO cső (3 fm/db)	Érdeklődjön
Ø500	SPIKO cső (3 fm/db)	Érdeklődjön
Ø630	SPIKO cső (3 fm/db)	Érdeklődjön
Ø700	SPIKO cső (3 fm/db)	Érdeklődjön
Ø800	SPIKO cső (3 fm/db)	Érdeklődjön

Gumis bilincsek

Típus	Gumis bilincs	Ár
NA80	Gumis csőbilincs	Érdeklődjön
NA100	Gumis csőbilincs	Érdeklődjön
NA125	Gumis csőbilincs	Érdeklődjön
NA150	Gumis csőbilincs	Érdeklődjön
NA160	Gumis csőbilincs	Érdeklődjön
NA180	Gumis csőbilincs	Érdeklődjön
NA200	Gumis csőbilincs	Érdeklődjön
NA250	Gumis csőbilincs	Érdeklődjön
NA315	Gumis csőbilincs	Érdeklődjön
NA350	Gumis csőbilincs	Érdeklődjön
NA400	Gumis csőbilincs	Érdeklődjön
NA450	Gumis csőbilincs	Érdeklődjön
NA500	Gumis csőbilincs	Érdeklődjön

CZ rezgécscillapító bilincs

Típus	Ár (forint)
CZ 100	Érdeklődjön
CZ 125	Érdeklődjön
CZ 150	Érdeklődjön
CZ 160	Érdeklődjön
CZ 200	Érdeklődjön
CZ 250	Érdeklődjön
CZ 315	Érdeklődjön

DVP sorozat



- Befúvó és elszívó szellőzéshez, ipari, kereskedelmi és lakó épületekhez egyaránt.
- Az alap kiváló minőségű polimer bevonatú acél, műanyag terelő betétekkel.
- Álmennyezetbe szerelhető.
- Beállítható a levegő áramlási iránya.

Csatlakozó doboz

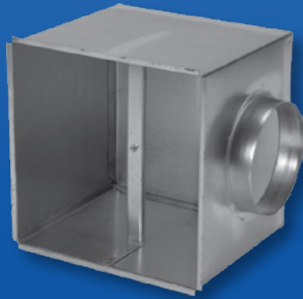

- Anyaga horganyzott acél.
- A csatlakozó csomagtároló mérete egyedileg különböző méretben rendelhető.

Típus	Ár	Ár csatlakozó dobozzal
DVP 295	9 690 Ft	20 390 Ft
DVP 395	11 090 Ft	22 090 Ft
DVP 495	14 890 Ft	27 090 Ft
DVP 595	17 690 Ft	31 490 Ft
DVP 695	20 390 Ft	34 790 Ft

A	B	C	Szabad keresztmetszet (m ²)	Betétek száma
295	295	25	0.010	8
395	395	25	0.018	15
445	445	25	0.026	21
595	595	25	0.044	36
695	695	25	0.046	38

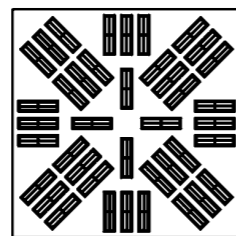
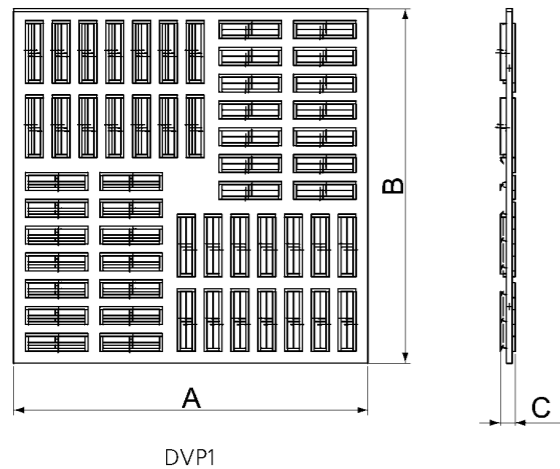

DVP2

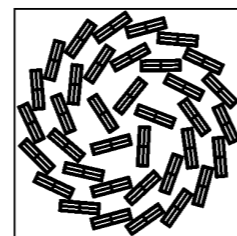

DVP3

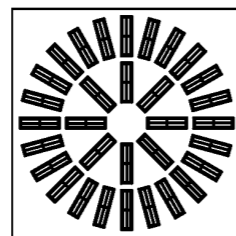

DVP4

Rendelési példa: Vents DVP2 395

A tiszta, friss levegő belélegzése elengedhetetlen az egészség megőrzéséhez. A túlnépesedett városok, a zsúfolt utak, a gyárak és üzemek füstjei, a soha véget nem érő fejlesztési és mezőgazdasági tevékenységek mind hátrányosan befolyásolják a levegő minőségét. A WHO (Egészségügyi Világszervezet) által végzett kutatás szerint a légkör és a beltéri levegő szennyezettsége jelentősen hozzájárul világszerte a megbetegedésekhez és elhalálozásokhoz. Napjainkban a világ népességének 91%-a városokban él és meg kell küzdenie a légszennyezéssel. Az emberi egészségre leginkább káros hatások a nitrogén-dioxidnak, a káros részecskéknek és a megnövekedett ózonkoncentrációnak tulajdonítják. Az építés és felújítás alatt álló épületek szintén levegőszennyezést okozhatnak. A beltéri gyenge levegőminőséggel kapcsolatos nagyszabású kutatások segítettek meghatározni azokat a kulscfontosságú tényezőket, amelyek hátrányosan befolyásolják légzési környezetünket.



Nem hatékony szellőzés **Beltéri szennyező anyagok** **Kültéri szennyező anyagok** **Egyéb tényezők**

Nem megfelelő a friss levegő Helyiség-specifikus szennyező Például járművek kipufogógázai, Nem megfelelő hőmérséklet és/ellátása vagy nem elég hatékony a anyagok jelenléte, például pollenek, gombaspórák, füst, vagy páratartalom. légcsatornázás. formaldehid, oldószerek, por- és építkezésből adódó por. mikrobiológiai szennyezés.

Miért van szükségünk szellőzésre?



Friss levegő

A szellőzés alapvető célja a tiszta, friss levegő juttatása az adott helyiségbe.



Nyomáskiegyenlítés

A szellőzésnek kiegyensúlyozottnak kell lennie. A befúvó ventilátorok hiányában kialakult beltéri alacsony nyomás miatt a kültéri szennyeződések a különböző repedéseken, nyílásokon keresztül bejutnak a lakótérbe. Sőt, amennyiben a falak és ablakok légmentesek, ez akár a csatornarendszereken keresztül is megtörténhet.



Megfelelő légzési környezet biztosítása

A hűvösebb évszakokban az elszívó ventilátorok eltávolítják a bent meleg, elhasznált levegőt, míg a kinti hideg, száraz levegő az ablakok és ajtók nyílásain keresztül bejut a helyiségbe, ezzel okozva a beltéri levegő minőségének romlását.

Légcsere táblázat

A szükséges ventilátor teljesítmény számítása m³/h-ra vonatkozóan: A szellőztetendő helyiség térfogatát szorozzuk a táblázatban szereplő szorzóval, így megkapjuk a szállítandó légköbmétert.

Alagsor	4-6
Autógarázs	6-8
Bank	2-4
Baromfikeltető	6-10
Bár, kávéház	10-12
Disznóól	6-10
Étkezdé	6-10
Étterem	6-10
Fürdőszoba	5-7
Hús, tojás, stb. tároló	10-20
Iroda	4-6
Iskolai aula	2-3
Játékterem	8-10
Kazánház	5-15
Konferenciaterem	4-8

Mozi, színház	10-15
Nyílvános WC	10-12
Öntöde	20-30
Szállodai bár	4-6
Szerelőműhely	6-10
Táncterem	8-10
Templom	0,5-1
Uszoda	20-30
Üzem	4-6
Üzemi konyha	15-20
Üzemi WC	10-15
Pácoló műhely	5-15
Lakótér	3-6
Kórház, kórterem	4-6
Ülésterem	6-8

Tornaterem	4-6
Városzoba	4-6
Könyvtár	4-5
Rendezvényterem	5-10
Festőműhely	5-15
Ruhatár	4-6
Osztályterem	5-7
Lakozó műhely	10-20
Előhívó labor	10-15
Gépterem	10-40
Trezor	3-6
Öltöző	6-8
Mosoda	10-20
Laboratórium	8-15
Konyha (lakásban)	15-25

Vents Hungary Bodorvent Kft.

2890 Tata, Új út 3.
Magyarország

Tel.: +36 34 586 424 Fax: +36 34 587 204

E-mail: bodorvent@bodorvent.hu • rendelés@bodorvent.hu

Web: www.vents.hu

A műszaki paraméterek változásának jogát fenntartjuk!

